

# HOLZBRANDSCHUTZTÜREN PORTE TAGLIAFUOCO IN LEGNO

REI 60



## B1-E-H

Volltür, Brandschutz mit Metallstock  
porta tagliafuoco con control telaio in metallo

## B2-E-H

Volltür mit Holzblindstock  
Porta tagliafuoco con control telaio in legno

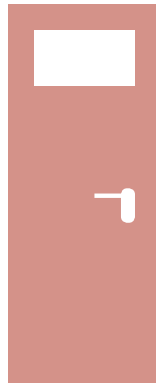

## B2-E-H-G2

Türblatt mit Glasausschnitt und Holzblindstock  
porta tagliafuoco vetrata con control telaio in legno

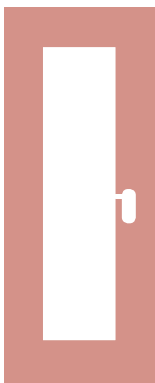

## B3-E-H-G3

Türblatt mit Glasausschnitt auf Gipswand montiert  
porta tagliafuoco vetrata montata su cartongesso

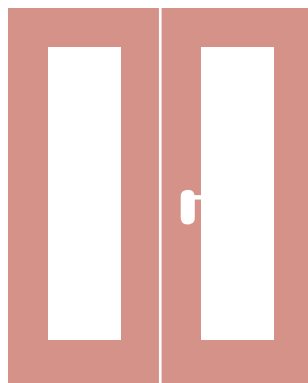

## B3-D-H-G3

Türblatt mit Glasausschnitt zweiflügelig auf Gipswand montiert  
porta tagliafuoco vetrata a due battenti montata su cartongesso



B1-E-H



B2-E-H



B2-E-H-G2



B3-E-H-G3



B3-D-H-G3

Konsortium der Tischler im LVH/Consorzio falegnami nell'APA  
Mitterweg/Via di Mezzo ai Piani 7,  
39100 Bozen/Bolzano, Fax 0471 323 210  
info@konsortium-der-tischler.org/info@consorzio-falegnami.org  
www.konsortium-der-tischler.org/www.consorzio-falgenami.org



Assessorat für Wirtschaft  
und Finanzen - Südtirol  
Assessorato dell'economia  
e delle finanze - Alto Adige



LVH·APA

In guten Händen. In buone mani.



# HOLZBRANDSCHUTZTÜREN PORTE TAGLIAFUOCO IN LEGNO

REI 60

## REI 60 B1-E-H

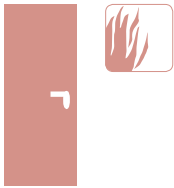

Volltür, Brandschutz  
porta tagliafuoco



Blindstock in Metall  
controtelaio in metallo

Größe 20 mm x 40 mm/dimensione

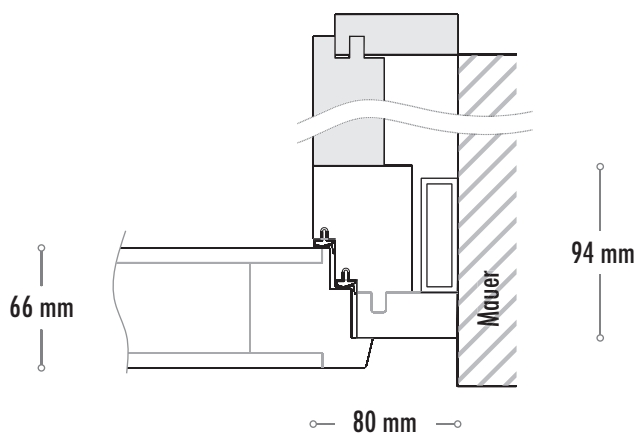

**REI 60\_B1-E-H****Volltür Dicke 66 mm mit Metallblindstock**

Größenbereich 500 - 1200 mm lichte Durchgangsbreite und 1750 - 2300 mm lichte Durchgangshöhe.

Holz Tür ausgeführt als Brandschutz Tür bestehend aus einem mit Mauerpratzen eingeputzten Eisenblindstock 20 mm x 40 mm. Türstock in Fracè massiv 55 mm x 77 mm und aufgesetzter Spandeckverkleidung. Der Stock ist mit Doppelfalz und zwei Multifunktionsdichtungen für Schall- und Wärmeschutz versehen. Alternativ kann ein Futterstock mit Zierverkleidung aufgesetzt werden. Türblätter gefälzt mit umlaufender Brandschutzdichtung, drei Einbohrbändern und Einstemmschloss. Türblatt einseitig oder beidseitig mit aufgesetzten Rahmen oder Füllungen möglich. Alle sichtbaren Flächen werden mit Echtholz furnier nach Wahl der Bauleitung furniert, Oberfläche gewachst oder lackiert. Stock und Türblatt werden fachgerecht auf den Blindstock montiert.

<b>Türblätter</b>	Volltürblatt, gefälzt, 66 mm dick
<b>Türbänder</b>	Einbohrtürband dreiteilig, 16 mm
<b>Glasausschnitt</b>	
<b>Blindstock</b>	Blindstock in Metall, 20 x 40 mm
<b>Schloss</b>	Einstemmschloss - Stulp verzinkt - Stulp Edelstahl - Stulp Messing  mit Panikfunktion - einseitig feststehender Knopf - beidseitig Drücker
<b>Schließblech</b>	Sicherheitsschließblech, vierfach verstellbar
<b>Schließer</b>	- Scherentriebschließer Dorma TS 73/GEZE TS 4000 - Gleitschienenschließer Dorma TS 93/GEZE TS 5500
<b>Drücker</b>	- Aludrücker mit Rosetten - Aludrücker mit Langschild - Inoxidrücker mit Rosetten - Inoxidrücker mit Langschild - Polyamidrücker mit Stahlkern u. Rosetten  Panikgarnitur: - Einseitig feststehender Knopf - Beidseitig Drücker - Panikgarnitur mit Druckbalken - Panikgarnitur mit Bügelstangen
<b>Sonderausstattung</b>	

**REI 60\_B1-E-H****Porta 66 mm di spessore con controtelaio in metallo**

misure del foro di passaggio tra 500 e 1200 mm di larghezza e 1750 e 2300 mm di altezza.

Porta tagliafuoco in legno composta da un controtelaio in tubolare di ferro di sezione 20 mm x 40 mm da fissare al muro con zanche. Il telaio è composto da un listellare con truciolare collegato al telaio maestro in fraccè massiccio di spessore 55 mm x 77 mm. Il telaio ha una doppia battuta e due guarnizioni multifunzionali per isolamento termico ed acustico. Se desiderato è possibile applicare un telaio maestà con listelli ornamentali. Pannello con battuta e guarnizione termoespandente tutt'intorno, tre cerniere e serratura. Possibili sono vari modelli: Pannello liscio oppure con listelli o specchiature rialzate sempre su un solo lato o da entrambi i lati. Tutte le superfici vengono impiallacciate con qualsiasi tipo di legno secondo la direzione dei lavori, incerate o verniciate. Telaio maestro e porta montati a regola d'arte sul controtelaio.

<b>anta</b>	pannello con battuta, 66 mm di spessore
<b>cerniere</b>	cerniere tripartite, 16 mm
<b>Tagliovetro</b>	
<b>controtelaio</b>	Controtelaio in tubolare di ferro, 20 x 40 mm
<b>serratura</b>	Serratura da infilare con - testata zincata - testata in acciaio inox - testata in ottone  Serratura antipanico - pomolo fisso unilaterale - maniglie da entrambi i lati
<b>controserratura</b>	Controserratura di sicurezza, girevole in 4 posizioni
<b>chiudiporta</b>	- Chiudiporta aereo con braccio a forbice Dorma TS 73/GEZE TS 4000 - Chiudiporta aereo a guida Dorma TS 93/GEZE TS 5500
<b>maniglia</b>	- maniglia in alluminio con rosette - maniglia in alluminio con placca - maniglia acciaio INOX con rosette - maniglia acciaio INOX con placca - maniglia poliammidiche con anima in acciaio con rosette  Guarnitura antipanico: - pomolo fisso unilaterale - maniglie da entrambi i lati - maniglia antipanico Push-bar - maniglia antipanico con barra orizzontale
<b>optional</b>	

# HOLZBRANDSCHUTZTÜREN PORTE TAGLIAFUOCO IN LEGNO

REI 60

## REI 60 B2-E-H

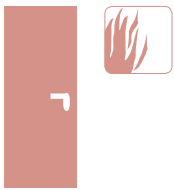

**Volltür mit Holzblindstock**  
Porta tagliafuoco con controtelaio in legno



**Blindstock in Fichte**  
controtelaio in abete

Größe 20 mm x 40 mm/dimensione

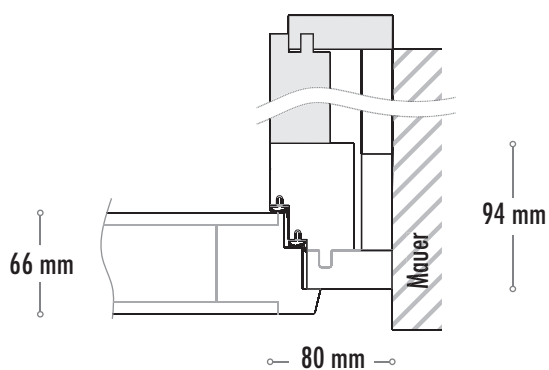

B1-E-H



B2-E-H



B2-E-H-G2



B3-E-H-G3



B3-D-H-G3

**REI 60\_B2-E-H****Volltür Dicke 66 mm mit Holzblindstock**

Größenbereich 500 - 1200 mm lichte Durchgangsbreite und  
1750 - 2300 mm lichte Durchgangshöhe.

Holztür ausgeführt als Brandschutztür bestehend aus einem mit Mauerpratzen eingeputzten Holzblindstock 20 mm x 40 mm in Fichte. Türstock in Fracè massiv 55 mm x 77 mm und aufgesetzter Spandekverkleidung. Der Stock ist mit Doppelfalz und zwei Multifunktionsdichtungen für Schall- und Wärmeschutz versehen. Am Boden wird eine automatische Bodendichtung eingelassen. Alternativ kann ein Futterstock mit Zierverkleidung aufgesetzt werden. Türblätter gefälzt mit umlaufender Brandschutzdichtung, drei Einbohrbändern und Einstemmschloss. Türblatt einseitig oder beidseitig mit aufgesetzten Rahmen oder Füllungen möglich. Alle sichtbaren Flächen werden mit Echtholz furniert nach Wahl der Bauleitung furniert, Oberfläche gewachst oder lackiert. Stock und Türblatt werden fachgerecht auf den Blindstock montiert.

<b>Türblätter</b>	Volltürblatt, gefälzt, 66 mm dick
<b>Türbänder</b>	- Einbohrtürband dreiteilig, 16 mm - Türband mit integrierter Schließfeder
<b>Glasauschnitt</b>	
<b>Blindstock</b>	- für Gestängestock: Fichte, 20 x 40 mm - für Futterstock: Fichte 20 x Breite größer 40 mm
<b>Schloss</b>	Einstemmschloss - Stulp verzinkt - Stulp Edelstahl - Stulp Messing  mit Panikfunktion - einseitig feststehender Knopf - beidseitig Drücker
<b>Schließblech</b>	Sicherheitsschließblech, vierfach verstellbar
<b>Schließer</b>	- Scherentriebschließer Dorma TS 73/GEZE TS 4000 - Gleitschienenschließer Dorma TS 93/GEZE TS 5500 - Türband mit integrierter Schließfeder
<b>Drücker</b>	- Aludrücker mit Rosetten - Aludrücker mit Langschild - Inoxidrücker mit Rosetten - Inoxidrücker mit Langschild - Polyamidrücker mit Stahlkern u. Rosetten  Panikgarnitur: - Einseitig feststehender Knopf - Beidseitig Drücker - Panikgarnitur mit Druckbalken - Panikgarnitur mit Bügelstangen
<b>Sonderausstattung</b>	- Bodendichtung - Spion

**REI 60\_B2-E-H porta 66 mm di spessore tagliafuoco con controtelaio in legno**

misure del foro di passaggio tra 500 e 1200 mm di larghezza e 1750 e 2300 mm di altezza.

Porta tagliafuoco in legno composta da un controtelaio in legno di sezione 20 mm x 40 mm da fissare al muro con zanche. Il telaio è composto da un listellare con truciolare collegato al telaio maestro in fracè massiccio di spessore 55 mm x 77 mm. Il telaio ha una doppia battuta e due guarnizioni multifunzionali per isolamento termico ed acustico. Al lato inferiore è provvista una guarnizione automatica. Se desiderato è possibile applicare un telaio maestà con listelli ornamentali. Pannello con battuta e guarnizione termoespandente tutt'intorno, tre cerniere e serratura. Possibili sono vari modelli: Pannello liscio oppure con listelli o specchiature rialzati sempre su un solo lato o da entrambi i lati. Tutte le superfici vengono impiallacciate con qualsiasi tipo di legno secondo la direzione dei lavori, incerate o verniciate. Telaio maestro e porta montati a regola d'arte sul controtelaio.

<b>anta</b>	pannello con battuta, 66 mm di spessore
<b>cerniere</b>	- cerniere tripartite, 16 mm - cerniere tripartite con molla, 16 mm
<b>tagliovetro</b>	
<b>controtelaio</b>	- per il telaio massiccio: abete 20 x 40 mm - per imbotte: abete 20 x larghezza maggiore di 40 mm
<b>serratura</b>	Serratura da infilare con - testata zincata - testata in acciaio inox - testata in ottone  Serratura antipanico - pomolo fisso unilaterale - maniglie da entrambi i lati
<b>controserratura</b>	Controserratura di sicurezza, girevole in 4 posizioni
<b>chiudiporta</b>	- Chiudiporta aereo con braccio a forbice Dorma TS 73/GEZE TS 4000 - Chiudiporta aereo a guida Dorma TS 93/GEZE TS 5500 - cerniere tripartite con molla, 16 mm
<b>maniglia</b>	- maniglia in alluminio con rosette - maniglia in alluminio con placca - maniglia acciaio INOX con rosette - maniglia acciaio INOX con placca - maniglia poliammidiche con anima in acciaio con rosette  Guarnitura antipanico: - pomolo fisso unilaterale - maniglie da entrambi i lati - maniglia antipanico Push-bar - maniglia antipanico con barra orizzontale - .....
<b>optional</b>	- Guarnizione automatica - spioncino

# HOLZBRANDSCHUTZTÜREN PORTE TAGLIAFUOCO IN LEGNO

REI 60

## REI 60 B2-E-H-G2

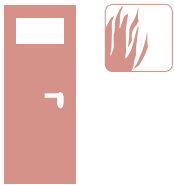

Türblatt mit Glasausschnitt und Holzblindstock  
porta tagliafuoco vetrata con controtelaio in legno



Blindstock in Fichte  
controtelaio in abete

Größe 20 mm x 40 mm/dimensione

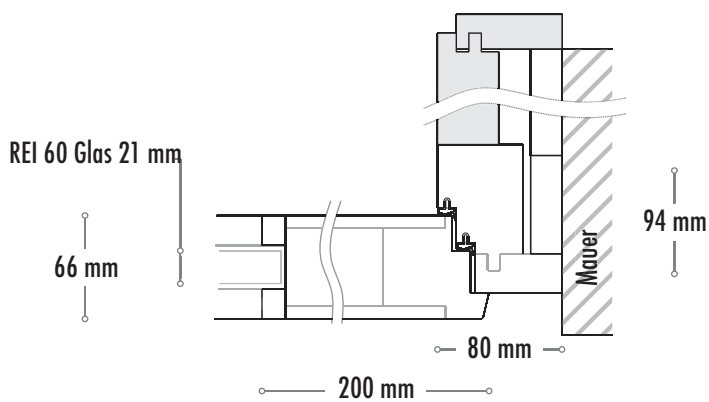



## REI 60\_B2-E-H-G2

## Volltür Dicke 66 mm mit Holzblindstock

Größenbereich 500 - 1200 mm lichte Durchgangsbreite und 1750 - 2300 mm lichte Durchgangshöhe.

Holztür ausgeführt als Brandschutztür bestehend aus einem mit Mauerpratzen eingeputzten Holzblindstock 20 mm x 40 mm in Fichte. Türstock in Fracè massiv 55 mm x 77 mm und aufgesetzter Spandekverkleidung. Der Stock ist mit Doppelfalz und zwei Multifunktionsdichtungen für Schall- und Wärmeschutz versehen. Am Boden wird eine automatische Bodendichtung eingelassen. Alternativ kann ein Futterstock mit Zierverkleidung aufgesetzt werden. Türblätter gefälzt mit umlaufender Brandschutzdichtung, drei Einbohrbändern und Einstemmschloss. Im Türblatt ist ein Brandschutzglas REI 60 (kleiner als 0,25 m<sup>2</sup>) eingeschnitten und mit Glasleisten versehen. Türblatt einseitig oder beidseitig mit aufgesetzten Rahmen oder Füllungen möglich. Alle sichtbaren Flächen werden mit Echtholz furniert nach Wahl der Bauleitung furniert, Oberfläche gewachst oder lackiert. Stock und Türblatt werden fachgerecht auf den Blindstock montiert.

Türblätter	Volltürblatt, gefälzt, 66 mm dick
Türbänder	- Einbohrtürband dreiteilig, 16 mm - Türband mit integrierter Schließfeder
Glasausschnitt	Rechteckiger Glasausschnitt (kleiner als 0,25 m <sup>2</sup> ) mit Glasleisten
Blindstock	- für Gestängestock: Fichte, 20 x 40 mm - für Futterstock: Fichte 20 x Breite größer 40 mm
Schloss	Einstemmschloss - Stulp verzinkt - Stulp Edelstahl - Stulp Messing  mit Panikfunktion - einseitig feststehender Knopf - beidseitig Drücker
Schließblech	Sicherheitsschließblech vierfach verstellbar
Schließer	- Scherentriebschließer Dorma TS 73/GEZE TS 4000 - Gleitschienenschließer Dorma TS 93/GEZE TS 5500 - Türband mit integrierter Schließfeder
Drücker	- Aludrücker mit Rosetten - Aludrücker mit Langschild - Inoxidrücker mit Rosetten - Inoxidrücker mit Langschild - Polyamidrücker mit Stahlkern und Rosetten  Panikgarnitur: - Einseitig feststehender Knopf - Beidseitig Drücker - Panikgarnitur mit Druckbalken - Panikgarnitur mit Bügelstangen
Sonderausstattung	- Bodendichtung - Spion

standard wahlweise

## REI 60\_B2-E-H-G2

Porta 66 mm di spessore tagliafuoco con controtelaio in legno misure del foro di passaggio tra 500 e 1200 mm di larghezza e 1750 e 2300 mm di altezza.

Porta tagliafuoco in legno composta da un controtelaio in legno di sezione 20 mm x 40 mm da fissare al muro con zanche. Il telaio è composto da un listellare con truciolare collegato al telaio maestro in fraccè massiccio di spessore 55 mm x 77 mm. Il telaio ha una doppia battuta e due guarnizioni multifunzionali per isolamento termico ed acustico. Nell'anta è inserito un vetro tagliafuoco REI 60 (minore di 0,25 mq) incorniciato con listelli tenuta vetro. Al lato inferiore è provvista una guarnizione automatica. Se desiderato è possibile applicare un telaio maestà con listelli ornamentali. Pannello con battuta e guarnizione termoespendente tutt'intorno, tre cerniere e serratura. Possibili sono vari modelli: Pannello liscio oppure con listelli o specchiature rialzati sempre su un solo lato o da entrambi i lati. Tutte le superfici vengono impiallacciate con qualsiasi tipo di legno secondo la direzione dei lavori, incerate o verniciate. Telaio maestro e porta montati a regola d'arte sul controtelaio.

anta	pannello con battuta, 66 mm di spessore
cerniere	- cerniere tripartite, 16 mm - cerniere tripartite con molla, 16 mm
tagliovetro	vetro rettangolare tagliafuoco REI 30 (minore di 0,25 mq)
controtelaio	- per il telaio massiccio: abete 20 x 40 mm - per imbotte: abete 20 x larghezza maggiore di 40 mm
serratura	Serratura da infilare con - testata zincata - testata in acciaio inox - testata in ottone  Serratura antipanico - pomolo fisso unilaterale - maniglie da entrambi i lati
controserratura	Controserratura di sicurezza, girevole in 4 posizioni
chiudiporta	- Chiudiporta aereo con braccio a forbice Dorma TS 73/GEZE TS 4000 - Chiudiporta aereo a guida Dorma TS 93/GEZE TS 5500 - cerniere tripartite con molla, 16 mm
maniglia	- maniglia in alluminio con rosette - maniglia in alluminio con placca - maniglia acciaio INOX con rosette - maniglia acciaio INOX con placca - maniglia poliammidiche con anima in acciaio con rosette  Guarnitura antipanico: - pomolo fisso unilaterale - maniglie da entrambi i lati - maniglia antipanico Push-bar - maniglia antipanico con barra orizzontale
optional	- Guarnizione automatica - spioncino

standard optional

# HOLZBRANDSCHUTZTÜREN PORTE TAGLIAFUOCO IN LEGNO

REI 60

## REI 60 B3-E-H-G3

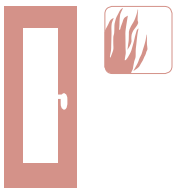

Türblatt mit Glasausschnitt auf Gipswand montiert  
porta tagliafuoco vetrata montata su cartongesso

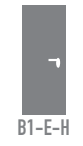
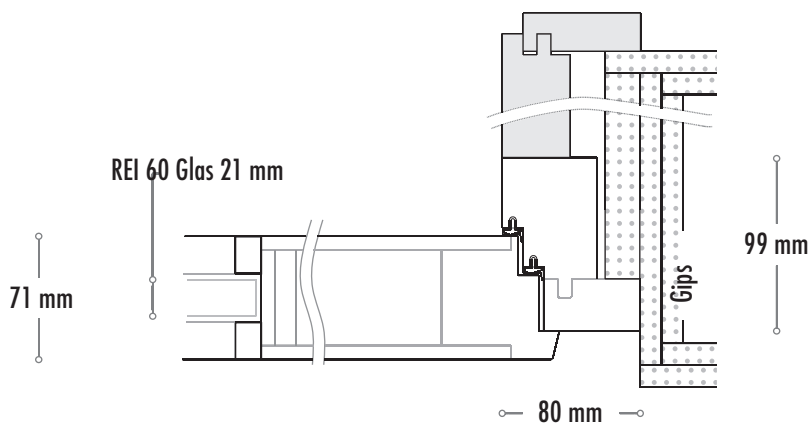

**REI 60\_B3-E-H-G3****Brandschutztür auf Gipswand montiert**

Größenbereich 500 - 1200 mm lichte Durchgangsbreite und 1750 - 2300 mm lichte Durchgangshöhe.

Holztür ausgeführt als Brandschutztür montiert auf Gipskarton-Wand. Türstock in Fracè massiv 55 mm x 77 mm und aufgesetzter Spandekverkleidung. Der Stock ist mit Doppelfalz und zwei Multifunktionsdichtungen für Schall- und Wärmeschutz versehen. Alternativ kann ein Futterstock mit Zierverkleidung aufgesetzt werden. Im Türblatt ist ein Brandschutzglas REI 30 (größer als 0,25 m<sup>2</sup>) REI 60 eingeschnitten und mit Glasleisten versehen. Am Boden wird eine automatische Bodendichtung eingelassen. Türblätter gefälzt mit umlaufender Brandschutzdichtung, drei Einbohrbändern und Einstemmschloss. Türblatt einseitig oder beidseitig mit aufgesetzten Rahmen oder Füllungen möglich. Alle sichtbaren Flächen werden mit Echtholz furniert nach Wahl der Bauleitung furniert, Oberfläche gewachst oder lackiert. Stock und Türblatt werden fachgerecht auf den Blindstock montiert.

<b>Türblätter</b>	Volltürblatt, gefälzt, 66 mm dick
<b>Türbänder</b>	- Einbohrtürband dreiteilig, 16 mm - Türband mit integrierter Schließfeder
<b>Glasausschnitt</b>	Rechteckiger Glasausschnitt (größer als 0,25 m <sup>2</sup> ) mit Glasleisten
<b>Blindstock</b>	- für Gestängestock: Fichte, 20 x 40 mm - für Futterstock: Fichte 20 x Breite größer 40 mm
<b>Schloss</b>	Einstemmschloss - Stulp verzinkt - Stulp Edelstahl - Stulp Messing  mit Panikfunktion - einseitig feststehender Knopf - beidseitig Drücker
<b>Schließblech</b>	Sicherheitsschließblech, vierfach verstellbar
<b>Schließer</b>	- Scherentriebschließer Dorma TS 73/GEZE TS 4000 - Gleitschienenschließer Dorma TS 93/GEZE TS 5500 - Türband mit integrierter Schließfeder
<b>Drücker</b>	- Aludrücker mit Rosetten - Aludrücker mit Langschild - Inoxidrücker mit Rosetten - Inoxidrücker mit Langschild - Polyamidrücker mit Stahlkern u. Rosetten  Panikgarnitur: - Einseitig feststehender Knopf - Beidseitig Drücker - Panikgarnitur mit Druckbalken - Panikgarnitur mit Bügelstangen
<b>Sonderausstattung</b>	- Bodendichtung

**REI 60\_B3-E-H-G3****porta tagliafuoco in legno montata su cartongesso**

misure del foro di passaggio tra 500 e 1200 mm di larghezza e 1750 e 2300 mm di altezza

Porta tagliafuoco in legno montata su cartongesso. Il telaio è composto da un listellare con truciolare collegato al telaio maestro in fraccè massiccio di spessore 55 mm x 77 mm. Il telaio ha una battuta doppia e due guarnizioni multifunzionali per isolamento termico ed acustico. Al lato inferiore è provvista una guarnizione automatica. Se desiderato è possibile applicare un telaio maestà con listelli ornamentali. Nell'anta principale è inserito un vetro tagliafuoco REI 60 (minimo di 0,25 mq) incorniciato con listelli tenuta vetro. Pannello con battuta e guarnizione termoespandente tutt'intorno, tre cerniere e serratura. Possibili sono vari modelli: Pannello liscio oppure con listelli o specchiature rialzati sempre su un solo lato o da entrambi i lati. Tutte le superfici vengono impiallacciate con qualsiasi tipo di legno secondo la direzione dei lavori, incerate o verniciate. Telaio maestro e porta montati a regola d'arte sul controtelaio.

<b>anta</b>	pannello con battuta, 66 mm di spessore
<b>cerniere</b>	- cerniere tripartite, 16 mm - cerniere tripartite con molla, 16 mm
<b>tagliovetro</b>	vetro rettangolare tagliafuoco REI 60 (minimo di 0,25 mq)
<b>controtelaio</b>	- per il telaio massiccio: abete 20 x 40 mm - per imbotte: abete 20 x larghezza maggiore di 40 mm
<b>serratura</b>	Serratura da infilare con - testata zincata - testata in acciaio inox - testata in ottone  Serratura antipanico - pomolo fisso unilaterale - maniglie da entrambi i lati
<b>controserratura</b>	Controserratura di sicurezza, girevole in 4 posizioni
<b>chiudiporta</b>	- Chiudiporta aereo con braccio a forbice Dorma TS 73/GEZE TS 4000 - Chiudiporta aereo a guida Dorma TS 93/GEZE TS 5500 - cerniere tripartite con molla, 16 mm
<b>maniglia</b>	- maniglia in alluminio con rosette - maniglia in alluminio con placca - maniglia acciaio INOX con rosette - maniglia acciaio INOX con placca - maniglia poliammidiche con anima in acciaio con rosette  Guarnitura antipanico: - pomolo fisso unilaterale - maniglie da entrambi i lati - maniglia antipanico Push-bar - maniglia antipanico con barra orizzontale
<b>optional</b>	- Guarnizione automatica

# HOLZBRANDSCHUTZTÜREN PORTE TAGLIAFUOCO IN LEGNO

REI 60

## REI 60 B3-D-H-G3

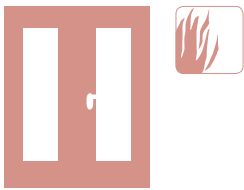

Türblatt mit Glasausschnitt zweiflügelig auf Gipswand montiert  
porta tagliafuoco vetrata a due battenti montata su cartongesso

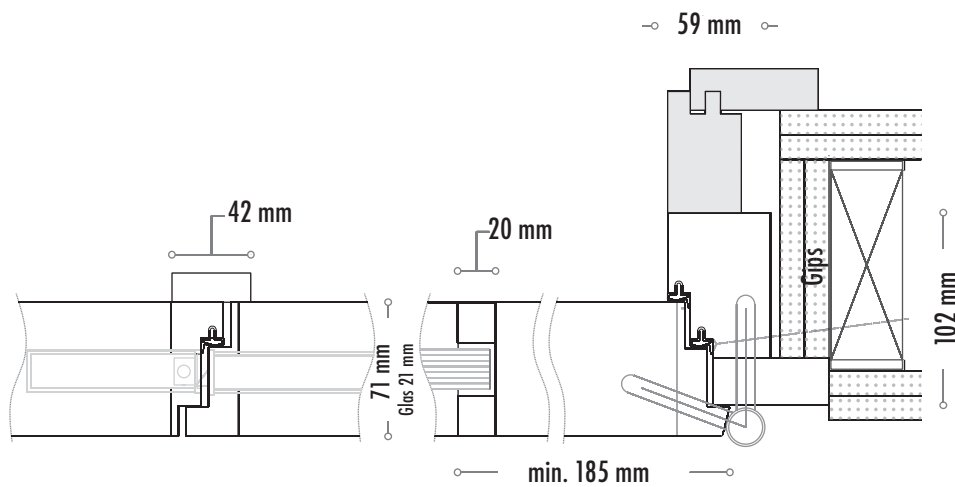

B1-E-H



B2-E-H



B2-E-H-G2



B3-E-H-G3



B3-D-H-G3

# HOLZBRANDSCHUTZTÜREN

## PORTE TAGLIAFUOCO IN LEGNO

REI 60 B4

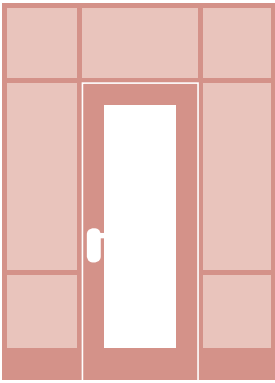

### B4-1-3-1

Element Brandschutz mit Tür verglast, 2 Seitenteilen und Oberlichte, auf Gipswand montiert/Elemento tagliafuoco con porta vetrata con laterale e sopra luce posato su cartongesso

### B4-1-3-2 / B4-0-3-2

Element Brandschutz mit Tür verglast, 2 Seitenteilen und Oberlichte, auf Gipswand montiert/Elemento tagliafuoco con porta vetrata con laterale e sopra luce posato su cartongesso



### B4-0-3-0

Element Brandschutz mit Tür verglast, Oberlichte, auf Gipswand montiert

Elemento tagliafuoco con porta vetrata con sopra luce posato su cartongesso

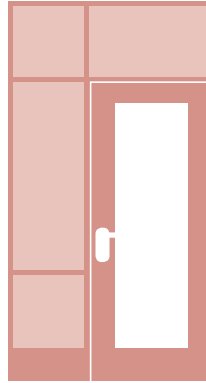

### B4-1-3-0

Element Brandschutz mit Tür verglast, Seitenteil und Oberlichte, auf Gipswand montiert/Elemento tagliafuoco con porta vetrata con laterale e sopra luce posato su cartongesso

### B4-0-3-1

Element Brandschutz mit Tür verglast, Seitenteil und Oberlichte, auf Gipswand montiert/Elemento tagliafuoco con porta vetrata con laterale e sopra luce posato su cartongesso

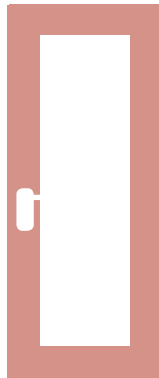

### B4-0-0-0

Element Brandschutz mit Tür verglast, auf Gipswand montiert

Elemento tagliafuoco con porta vetrata posato su cartongesso

### B4-1-0-2 / B4-1-0-1

### B4-0-0-2 / B4-1-0-0

Element Brandschutz mit Tür verglast, auf Gipswand montiert

Elemento tagliafuoco con porta vetrata con laterale posato su cartongesso

### B4-0-0-1

Element Brandschutz mit Tür verglast, auf Gipswand montiert

Elemento tagliafuoco con porta vetrata con sopra luce posato su cartongesso

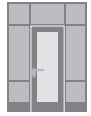

B4-1-3-1

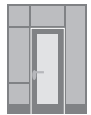

B4-1-3-2

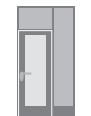

B4-0-3-2

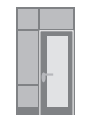

B4-1-3-0

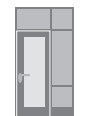

B4-0-3-1

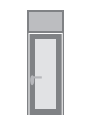

B4-0-3-0



B4-0-0-0



B4-1-0-1

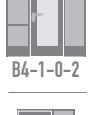

B4-1-0-2



B4-0-0-2

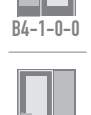

B4-1-0-0



B4-0-0-1

Konsortium der Tischler im LVH/Consorzio falegnami nell'APA  
Mitterweg/Via di Mezzo ai Piani 7,  
39100 Bozen/Bolzano, Fax 0471 323 210  
info@konsortium-der-tischler.org/info@consorzio-falegnami.org  
www.konsortium-der-tischler.org/www.consorzio-falgenami.org



Assessorat für Wirtschaft  
und Finanzen - Südtirol  
Assessorato dell'economia  
e delle finanze - Alto Adige



LVH · APA



In guten Händen. In buone mani.

# HOLZBRANDSCHUTZTÜREN PORTE TAGLIAFUOCO IN LEGNO

REI 60 B4

## REI 60 B4-1-3-1

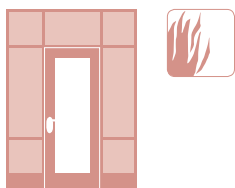

Element Brandschutz mit Tür verglast, 2 Seitenteilen und Oberlichte, auf Gipswand montiert  
Elemento tagliafuoco con porta vetrata con laterale e sopra luce posato su cartongesso

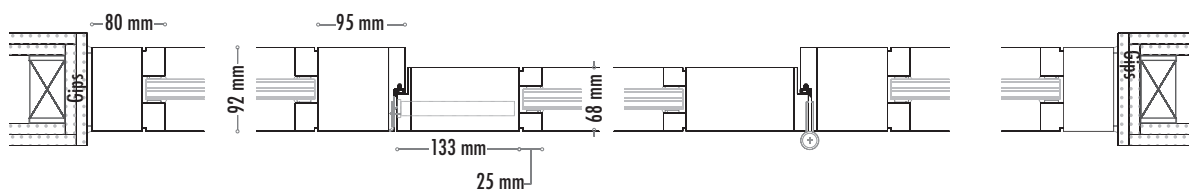

B4-1-3-1



B4-1-3-2

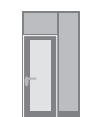

B4-0-3-2

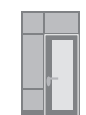

B4-1-3-0

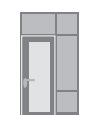

B4-0-3-1

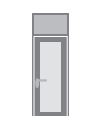

B4-0-3-0



B4-0-0-0



B4-1-0-1



B4-1-0-2



B4-0-0-2



B4-1-0-0



B4-0-0-1



**REI 60\_B4-E-H-1-3-1**

**Element Brandschutz mit Tür verglast, 2 Seitenteilen und Oberlichte, auf Gipswand montiert**

Größenbereich 500 - 1200 mm lichte Durchgangsbreite und 1750 - 2300 mm lichte Durchgangshöhe.

Holztür ausgeführt als Brandschutztür bestehend aus Seitenteil 1 mit Querkämpfer und eingesetzten Scheiben REI 60 auf der Innen- und Außenseite mit Glasleisten versehen.

Oberlichte 3 mit eingesetzter Glasscheibe REI 60 auf der Innen- und Außenseite mit Glasleisten versehen.

Seitenteil 1 mit Querkämpfer und eingesetzten Scheiben REI 60 auf der Innen- und Außenseite mit Glasleisten versehen.

Türstock in Eiche massiv 95 mm x 92 mm mit aufgesetzter Spandekverkleidung. Der Stock ist mit Falz und Multifunktionsdichtungen für Schall- und Wärmeschutz versehen. Am Boden wird eine automatische Bodendichtung eingelassen. Türblatt gefälzt mit umlaufender Brandschutzdichtung, angeschlagen am Stock mit drei Objektbänder und an der gegenüberliegenden Seite mit einem Einstemmschloss versehen. Im Türblatt ist ein Brandschutzglas REI 60 (größer als 0,25 m<sup>2</sup>) eingeschnitten und mit Glasleisten versehen. Alle sichtbaren Flächen werden mit Echtholzurnier nach Wahl der Bauleitung furniert, Oberfläche gewachst oder lackiert. Stock und Türblatt fachgerecht montiert.

**REI 60\_B4-E-H-1-3-1 Elemento tagliafuoco con porta vetrata con laterale e sopra luce posato su cartongesso**  
 misure del foro di passaggio tra 500 e 1200 mm di larghezza e 1750 e 2300 mm di altezza.

Porta in legno tagliafuoco costituita da

**Laterale 1** con traversa e lastre di vetro inserite REI 60 munite di fermavetri al lato interno ed esterno.

**Sopraluce 3** con lastra di vetro inserita REI 60 munita di fermavetri al lato interno ed esterno.

**Laterale 1** con traversa e lastre di vetro inserite REI 60 munite di fermavetri al lato interno ed esterno. Telaio in massello di rovere 95 mm x 92 mm rivestito in listellare con truciolare.

Il telaio dispone di una battuta e guarnizioni multifunzionali per garantire l'isolamento acustico e termico. Fra porta e pavimento è inserita una guarnizione automatica. Anta con battuta con guarnizione perimetrale antincendio, fissata al telaio con tre cerniere e munita al lato opposto di serratura da infilare. Nell'anta è inserita una lastra di vetro tagliafuoco REI 60 (dimensioni oltre 0,25 mq) munita di fermavetri. Tutte le superfici visibili vengono impiallacciate con vero legno secondo le preferenze della direzione lavori; la superficie è cerata o verniciata. Telaio e anta vengono montati a regola d'arte.

<b>Türblätter</b>	Volltürblatt, gefälzt, 68 mm dick
<b>Türbänder</b>	Objektband Simons mit Bandtasche
<b>Glasausschnitt</b>	Rechteckiger Glasausschnitt (größer als 0,25 m <sup>2</sup> ) mit Glasleisten
<b>Blindstock</b>	
<b>Schloss</b>	Einstemmschloss: - Stulp verzinkt - Stulp Edelstahl - Stulp Messing  mit Panikfunktion: - einseitig feststehender Knopf - beidseitig Drücker
<b>Schließblech</b>	Sicherheitsschließblech, vierfach verstellbar
<b>Schließer</b>	- Scherentriebschließer Dorma TS 73 oder GEZE TS 4000 - Gleitschienenschließer Dorma TS 93 oder GEZE TS 5500 - Bodenschließer
<b>Drücker</b>	- Aludrücker mit Rosetten - Aludrücker mit Langschild - Inoxidrücker mit Rosetten - Inoxidrücker mit Langschild - Polyamidrücker mit Stahlkern u. Rosetten  Panikgarnitur - Einseitig feststehender Knopf - Beidseitig Drücker - Panikgarnitur mit Druckbalken - Panikgarnitur mit Bügelstangen
<b>Sonderausstattung</b>	Bodendichtung

<b>anta</b>	pannello con battuta, 68mm di spessore
<b>cerniere</b>	cerniere Simons con supporto di sostegno
<b>tagliovetro</b>	vetro rettangolare tagliafuoco REI 60 (oltre 0,25 mq)
<b>controtelaio</b>	
<b>serratura</b>	Serratura da infilare con: - testata zincata - testata in acciaio inox - testata in ottone  serratura antipanico - pomolo fisso unilaterale - maniglie da entrambi i lati
<b>controserratura</b>	Controserratura di sicurezza, girevole in 4 posizioni
<b>chiudiporta</b>	- Chiudiporta aereo con braccio a forbice Dorma TS 73 o GEZE TS 4000 - Chiudiporta aereo a guida Dorma TS 93 o GEZE TS 5500 - Chiudiporta aereo con braccio a pavimento
<b>maniglia</b>	- maniglia in alluminio con rosette - maniglia in alluminio con placca - maniglia acciaio INOX con rosette - maniglia acciaio INOX con placca - maniglia poliammidiche con anima in acciaio con rosette  Guarnitura antipanico - pomolo fisso unilaterale - maniglie da entrambi i lati - maniglia antipanico Push-bar - maniglia antipanico con barra orizzontale
<b>optional</b>	- Guarnizione automatica

# HOLZBRANDSCHUTZTÜREN PORTE TAGLIAFUOCO IN LEGNO

REI 60 B4

## REI 60 B4-1-3-2

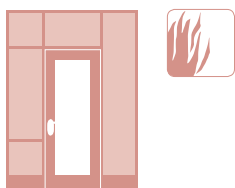

Element Brandschutz mit Tür verglast, 2 Seitenteilen und Oberlichte, auf Gipswand montiert  
Elemento tagliafuoco con porta vetrata con laterale e sopra luce posato su cartongesso

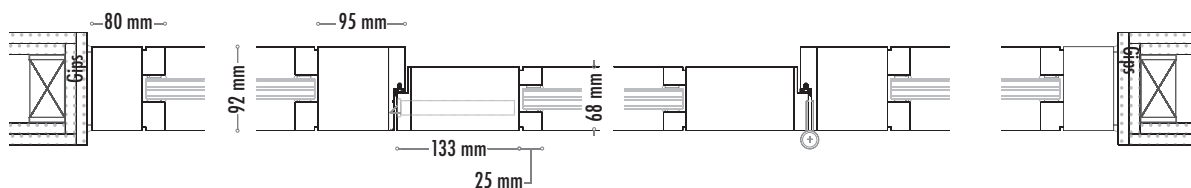

B4-1-3-1



B4-1-3-2

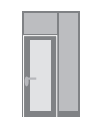

B4-0-3-2

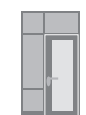

B4-1-3-0

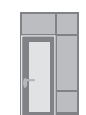

B4-0-3-1

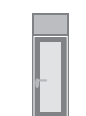

B4-0-3-0



B4-0-0-0



B4-1-0-1



B4-1-0-2



B4-0-0-2



B4-1-0-0



B4-0-0-1



**REI 60\_B4-E-H-1-3-2**

**Element Brandschutz mit Tür verglast, 2 Seitenteilen und Oberlichte, auf Gipswand montiert**

Größenbereich 500 - 1200 mm lichte Durchgangsbreite und 1750 - 2300 mm lichte Durchgangshöhe.

Holztür ausgeführt als Brandschutztür bestehend aus Seitenteil 1 mit Querkämpfer und eingesetzten Scheiben REI 60 auf der Innen- und Außenseite mit Glasleisten versehen.

Oberlichte 3 mit eingesetzter Glasscheibe REI 60 auf der Innen- und Außenseite mit Glasleisten versehen.

Seitenteil 2 mit durchgehender Glasscheibe REI 60 auf der Innen- und Außenseite mit Glasleisten versehen. Türstock in Eiche massiv 95 mm x 92 mm mit aufgesetzter Spandekverkleidung. Der Stock ist mit Falz und Multifunktionsdichtungen für Schall- und Wärmeschutz versehen. Am Boden wird eine automatische Bodendichtung eingelassen. Türblatt gefälzt mit umlaufender Brandschutzdichtung, angeschlagen am Stock mit drei Objektbänder und an der gegenüberliegenden Seite mit einem Einstemmschloss versehen. Im Türblatt ist ein Brandschutzglas REI 60 (größer als 0,25 m<sup>2</sup>) eingeschnitten und mit Glasleisten versehen. Alle sichtbaren Flächen werden mit Echtholz furnier nach Wahl der Bauleitung furniert, Oberfläche gewachst oder lackiert. Stock und Türblatt werden fachgerecht montiert

**REI 60\_B4-E-H-1-3-2 Elemento tagliafuoco con porta vetrata con laterale e sopra luce posato su cartongesso**  
 misure del foro di passaggio tra 500 e 1200 mm di larghezza e 1750 e 2300 mm di altezza.

Porta in legno tagliafuoco costituita da

**Laterale 1** con traversa e lastre di vetro inserite REI 60 munite di fermavetri al lato interno ed esterno.

**Sopraluce 3** con lastra di vetro inserita REI 60 munita di fermavetri al lato interno ed esterno.

**Laterale 2** con lastra di vetro continua REI 60 munita di fermavetri al lato interno ed esterno. Telaio in massello di rovere 95 mm x 92 mm rivestito in listellare con truciolare. Il telaio dispone di una battuta e guarnizioni multifunzionali per garantire l'isolamento acustico e termico. Fra porta e pavimento è inserita una guarnizione automatica. Anta con battuta con guarnizione perimetrale antincendio, fissata al telaio con tre cerniere e munita al lato opposto di serratura da infilare. Nell'anta è inserita una lastra di vetro tagliafuoco REI 60 (dimensioni oltre 0,25 mq) munita di fermavetri. Tutte le superfici visibili vengono impiallacciate con vero legno secondo le preferenze della direzione lavori; la superficie è cerata o verniciata. Telaio e anta vengono montati a regola d'arte.

<b>Türblätter</b>	Volltürblatt, gefälzt, 68 mm dick
<b>Türbänder</b>	Objektband Simons mit Bandtasche
<b>Glasausschnitt</b>	Rechteckiger Glasausschnitt (größer als 0,25 m <sup>2</sup> ) mit Glasleisten
<b>Blindstock</b>	
<b>Schloss</b>	Einstemmschloss: - Stulp verzinkt - Stulp Edelstahl - Stulp Messing  mit Panikfunktion: - einseitig feststehender Knopf - beidseitig Drücker
<b>Schliebblech</b>	Sicherheitsschliebblech, vierfach verstellbar
<b>Schließer</b>	- Scherentriebschließer Dorma TS 73 oder GEZE TS 4000 - Gleitschienenschließer Dorma TS 93 oder GEZE TS 5500 - Bodenschließer
<b>Drücker</b>	- Aludrücker mit Rosetten - Aludrücker mit Langschild - Inoxidrücker mit Rosetten - Inoxidrücker mit Langschild - Polyamidrücker mit Stahlkern u. Rosetten  Panikgarnitur - Einseitig feststehender Knopf - Beidseitig Drücker - Panikgarnitur mit Druckbalken - Panikgarnitur mit Bügelstangen
<b>Sonderausstattung</b>	Bodendichtung

<b>anta</b>	pannello con battuta, 68 mm di spessore
<b>cerniere</b>	cerniere Simons con supporto di sostegno
<b>tagliovetro</b>	vetro rettangolare tagliafuoco REI 60 (oltre 0,25 mq)
<b>controtelaio</b>	
<b>serratura</b>	Serratura da infilare con: - testata zincata - testata in acciaio inox - testata in ottone  serratura antipatico - pomolo fisso unilaterale - maniglie da entrambi i lati
<b>contro serratura</b>	Controserratura di sicurezza, girevole in 4 posizioni
<b>chiudiporta</b>	- Chiudiporta aereo con braccio a forbice Dorma TS 73 o GEZE TS 4000 - Chiudiporta aereo a guida Dorma TS 93 o GEZE TS 5500 - Chiudiporta aereo con braccio a pavimento
<b>maniglia</b>	- maniglia in alluminio con rosette - maniglia in alluminio con placca - maniglia acciaio INOX con rosette - maniglia acciaio INOX con placca - maniglia poliammidiche con anima in acciaio con rosette  Guarnitura antipatico - pomolo fisso unilaterale - maniglie da entrambi i lati - maniglia antipatico Push-bar - maniglia antipatico con barra orizzontale
<b>optional</b>	Guarnizione automatica

# HOLZBRANDSCHUTZTÜREN PORTE TAGLIAFUOCO IN LEGNO

REI 60 B4

## REI 60 B4-0-3-2

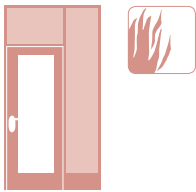

Element Brandschutz mit Tür verglast, Seitenteil und Oberlichte, auf Gipswand montiert  
Elemento tagliafuoco con porta vetrata con laterale e sopra luce posato su cartongesso

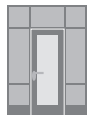
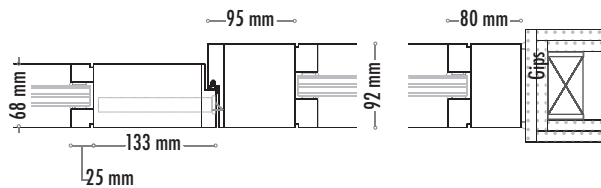

B4-1-3-1

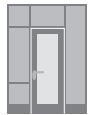

B4-1-3-2

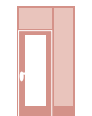

B4-0-3-2

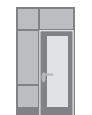

B4-1-3-0

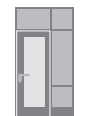

B4-0-3-1

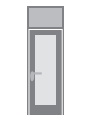

B4-0-3-0



B4-0-0-0



B4-1-0-1



B4-1-0-2



B4-0-0-2



B4-1-0-0



B4-0-0-1

# REI 60 B4-0-3-2



## REI 60\_B4-E-H-0-3-2

### Element Brandschutz mit Tür verglast, Seitenteil und Oberlichte, auf Gipswand montiert

Größenbereich 500 - 1200 mm lichte Durchgangsbreite und 1750 - 2300 mm lichte Durchgangshöhe.

Holzür ausgeführt als Brandschutzür bestehend aus **Oberlichte 3** mit eingesetzter Glasscheibe REI 60 auf der Innen- und Außenseite mit Glasleisten versehen. **Seitenteil 2** mit durchgehender Glasscheibe REI 60 auf der Innen- und Außenseite mit Glasleisten versehen. Türstock in Eiche massiv 95 mm x 92 mm mit aufgesetzter Spandekverkleidung. Der Stock ist mit Falz und Multifunktionsdichtungen für Schall- und Wärmeschutz versehen. Am Boden wird eine automatische Bodendichtung eingelassen. Türblatt gefälzt mit umlaufender Brandschutzdichtung, angeschlagen am Stock mit drei Objektbänder und an der gegenüberliegenden Seite mit einem Einsteinschloss versehen. Im Türblatt ist ein Brandschutzglas REI 60 (größer als 0,25 m<sup>2</sup>) eingeschnitten und mit Glasleisten versehen. Alle sichtbaren Flächen werden mit Echtholzurnier nach Wahl der Bauleitung furniert, Oberfläche gewachst oder lackiert. Stock und Türblatt fachgerecht montiert

<b>Türblätter</b>	Volltürblatt, gefälzt, 68 mm dick
<b>Türbänder</b>	Objektband Simons mit Bandtasche
<b>Glasausschnitt</b>	Rechteckiger Glasausschnitt (größer als 0,25 m <sup>2</sup> ) mit Glasleisten
<b>Blindstock</b>	
<b>Schloss</b>	Einsteinschloss: - Stulp verzinkt - Stulp Edelstahl - Stulp Messing  mit Panikfunktion: - einseitig feststehender Knopf - beidseitig Drücker
<b>Schließblech</b>	Sicherheitsschließblech, vierfach verstellbar
<b>Schließer</b>	- Scherentriebschließer Dorma TS 73 oder GEZE TS 4000 - Gleitschienenschließer Dorma TS 93 oder GEZE TS 5500 - Bodenschließer
<b>Drücker</b>	- Aludrücker mit Rosetten - Aludrücker mit Langschild - Inoxidrücker mit Rosetten - Inoxidrücker mit Langschild - Polyamidrücker mit Stahlkern u. Rosetten  Panikgarnitur - Einseitig feststehender Knopf - Beidseitig Drücker - Panikgarnitur mit Druckbalken - Panikgarnitur mit Bügelstangen
<b>Sonderausstattung</b>	Bodendichtung

## REI 60\_B4-E-H-0-3-2

### Elemento tagliafuoco con porta vetrata con laterale e sopra-luce posato su cartongesso

misure del foro di passaggio tra 500 e 1200 mm di larghezza e 1750 e 2300 mm di altezza.

Porta in legno tagliafuoco costituita da **sopraluce 3** con lastra di vetro inserita REI 60 munita di fermavetri al lato interno ed esterno. **Laterale 2** con lastra di vetro continua REI 60 munita di fermavetri al lato interno ed esterno. Telaio in massello di rovere 95 mm x 92 mm rivestito in listellare con truciolare. Il telaio dispone di graffatura e guarnizioni multifunzionali per garantire l'isolamento acustico e termico. Fra porta e pavimento è inserita una guarnizione automatica. Anta con battuta con guarnizione perimetrale antincendio, fissata al telaio con tre cerniere e munita al lato opposto di serratura da infilare. Nell'anta è inserita una lastra di vetro tagliafuoco REI 60 (dimensioni oltre 0,25 mq) munita di fermavetri. Tutte le superfici visibili vengono impiallacciate con vero legno secondo le preferenze della direzione lavori; la superficie è cerata o verniciata. Telaio e anta vengono montati a regola d'arte.

<b>anta</b>	pannello con battuta, 68 mm di spessore
<b>cerniere</b>	cerniere Simons con supporto di sostegno
<b>tagliovetro</b>	vetro rettangolare tagliafuoco REI 60 (oltre 0,25 mq)
<b>controtelaio</b>	
<b>serratura</b>	Serratura da infilare con: - testata zincata - testata in acciaio inox - testata in ottone  serratura antipanico - pomolo fisso unilaterale - maniglie da entrambi i lati
<b>controserratura</b>	Controserratura di sicurezza, girevole in 4 posizioni
<b>chiudiporta</b>	- Chiudiporta aereo con braccio a forbice Dorma TS 73 o GEZE TS 4000 - Chiudiporta aereo a guida Dorma TS 93 o GEZE TS 5500 - Chiudiporta aereo con braccio a pavimento
<b>maniglia</b>	- maniglia in alluminio con rosette - maniglia in alluminio con placca - maniglia acciaio INOX con rosette - maniglia acciaio INOX con placca - maniglia poliammidiche con anima in acciaio con rosette  Guarnitura antipanico - pomolo fisso unilaterale - maniglie da entrambi i lati - maniglia antipanico Push-bar - maniglia antipanico con barra orizzontale
<b>optional</b>	Guarnizione automatica

# HOLZBRANDSCHUTZTÜREN PORTE TAGLIAFUOCO IN LEGNO

REI 60 B4

## REI 60 B4-1-3-0

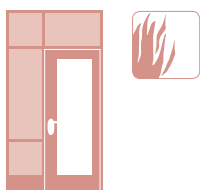

Element Brandschutz mit Tür verglast, Seitenteil und Oberlichte, auf Gipswand montiert  
Elemento tagliafuoco con porta vetrata con laterale e sopra luce posato su cartongesso

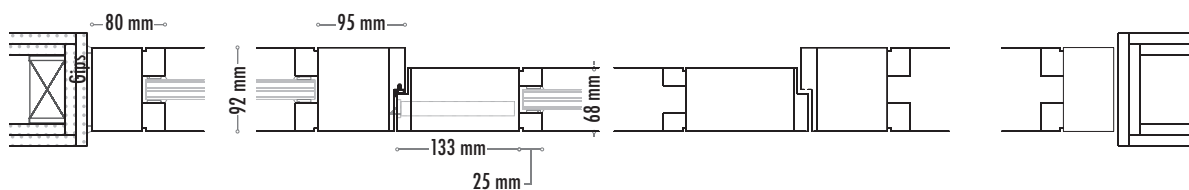

B4-1-3-1



B4-1-3-2



B4-0-3-2



B4-1-3-0

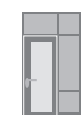

B4-0-3-1

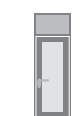

B4-0-3-0



B4-0-0-0



B4-1-0-1



B4-1-0-2



B4-0-0-2



B4-1-0-0



B4-0-0-1



**REI 60\_B4-E-H-1-3-0**

**Element Brandschutz mit Tür verglast, Seitenteil und Oberlichte, auf Gipswand montiert**

Größenbereich 500 - 1200 mm lichte Durchgangsbreite und 1750 - 2300 mm lichte Durchgangshöhe.

Holztür ausgeführt als Brandschutztür bestehend aus **Seitenteil 1** mit Querkämpfer und eingesetzten Scheiben REI 60 auf der Innen- und Außenseite mit Glasleisten versehen.

**Oberlichte 3** mit eingesetzter Glasscheibe REI 60 auf der Innen- und Außenseite mit Glasleisten versehen.

Türstock in Eiche massiv 95 mm x 92 mm mit aufgesetzter Spandekverkleidung. Der Stock ist mit Falz und Multifunktionsdichtungen für Schall- und Wärmeschutz versehen. Am Boden wird eine automatische Bodendichtung eingelassen. Türblatt gefälzt mit umlaufender Brandschutzdichtung, angeschlagen am Stock mit drei Objektbänder und an der gegenüberliegenden Seite mit einen Einstemmschloss versehen. Im Türblatt ist ein Brandschutzglas REI 60 (größer als 0,25 m<sup>2</sup>) eingeschnitten und mit Glasleisten versehen. Alle sichtbaren Flächen werden mit Echtholz furnier nach Wahl der Bauleitung furniert, Oberfläche gewachst oder lackiert. Stock und Türblatt werden fachgerecht montiert.

**REI 60\_B4-E-H-1-3-0 Elemento tagliafuoco con porta vetrata con laterale e sopra luce posato su cartongesso** misure del foro di passaggio tra 500 e 1200 mm di larghezza e 1750 e 2300 mm di altezza.

Porta in legno tagliafuoco costituita da

**Laterale 1** con traversa e lastre di vetro inserite REI 60 munite di fermavetri al lato interno ed esterno.

**Sopraluce 3** con lastra di vetro inserita REI 60 munita di fermavetri al lato interno ed esterno. Telaio in massello di rovere 95 mm x 92 mm rivestito in listellare con truciolare. Il telaio dispone di graffatura e guarnizioni multifunzionali per garantire l'isolamento acustico e termico. Fra porta e pavimento è inserita una guarnizione automatica. Anta con battuta con guarnizione perimetrale antincendio, fissata al telaio con tre cerniere e munita al lato opposto di serratura da infilare. Nell'anta è inserita una lastra di vetro tagliafuoco REI 60 (dimensioni oltre 0,25 mq) munita di fermavetri. Tutte le superfici visibili vengono impiallacciate con vero legno secondo le preferenze della direzione lavori; la superficie è cerata o verniciata. Telaio e anta vengono montati a regola d'arte.

<b>Türblätter</b>	Volltürblatt, gefälzt, 68 mm dick
<b>Türbänder</b>	Objektband Simons mit Bandtasche
<b>Glasausschnitt</b>	Rechteckiger Glasausschnitt (größer als 0,25 m <sup>2</sup> ) mit Glasleisten
<b>Blindstock</b>	
<b>Schloss</b>	<ul style="list-style-type: none"> <li>Einstemmschloss</li> <li>- Stulp verzinkt</li> <li>- Stulp Edelstahl</li> <li>- Stulp Messing</li> </ul> <p>mit Panikfunktion</p> <ul style="list-style-type: none"> <li>- einseitig feststehender Knopf</li> <li>- beidseitig Drücker</li> </ul>
<b>Schließblech</b>	Sicherheitsschließblech, vierfach verstellbar
<b>Schließer</b>	<ul style="list-style-type: none"> <li>- Scherentriebschließer Dorma TS 73 oder GEZE TS 4000</li> <li>- Gleitschienenschließer Dorma TS 93 oder GEZE TS 5500</li> <li>- Bodenschließer</li> </ul>
<b>Drücker</b>	<ul style="list-style-type: none"> <li>- Aludrücker mit Rosetten</li> <li>- Aludrücker mit Langschild</li> <li>- Inoxidrücker mit Rosetten</li> <li>- Inoxidrücker mit Langschild</li> <li>- Polyamidrücker mit Stahlkern u. Rosetten</li> </ul> <p>Panikgarnitur</p> <ul style="list-style-type: none"> <li>- Einseitig feststehender Knopf</li> <li>- Beidseitig Drücker</li> <li>- Panikgarnitur mit Druckbalken</li> <li>- Panikgarnitur mit Bügelstangen</li> </ul>
<b>Sonderausstattung</b>	Bodendichtung

<b>anta</b>	pannello con battuta, 68 mm di spessore
<b>cerniere</b>	cerniere Simons con supporto di sostegno
<b>tagliovetro</b>	vetro rettangolare tagliafuoco REI 60 (oltre 0,25 mq)
<b>controtelaio</b>	
<b>serratura</b>	<p>Serratura da infilare con</p> <ul style="list-style-type: none"> <li>- testata zincata</li> <li>- testata in acciaio inox</li> <li>- testata in ottone</li> </ul> <p>Serratura antipanico</p> <ul style="list-style-type: none"> <li>- pomolo fisso unilaterale</li> <li>- maniglie da entrambi i lati</li> </ul>
<b>controserratura</b>	Controserratura di sicurezza, girevole in 4 posizioni
<b>chiudiporta</b>	<ul style="list-style-type: none"> <li>- Chiudiporta aereo con braccio a forcice Dorma TS 73 o GEZE TS 4000</li> <li>- Chiudiporta aereo a guida Dorma TS 93 o GEZE TS 5500</li> <li>- Chiudiporta aereo con braccio a pavimento</li> </ul>
<b>maniglia</b>	<ul style="list-style-type: none"> <li>- maniglia in alluminio con rosette</li> <li>- maniglia in alluminio con placca</li> <li>- maniglia acciaio INOX con rosette</li> <li>- maniglia acciaio INOX con placca</li> <li>- maniglia poliammidiche con anima in acciaio con rosette</li> </ul> <p>Guarnitura antipanico</p> <ul style="list-style-type: none"> <li>- pomolo fisso unilaterale</li> <li>- maniglie da entrambi i lati</li> <li>- maniglia antipanico Push-bar</li> <li>- maniglia antipanico con barra orizzontale</li> </ul>
<b>optional</b>	Guarnizione automatica

# HOLZBRANDSCHUTZTÜREN PORTE TAGLIAFUOCO IN LEGNO

REI 60 B4

## REI 60 B4-0-3-1

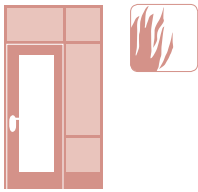

Element Brandschutz mit Tür verglast, Seitenteil und Oberlichte, auf Gipswand montiert  
Elemento tagliafuoco con porta vetrata con laterale e sopra luce posato su cartongesso

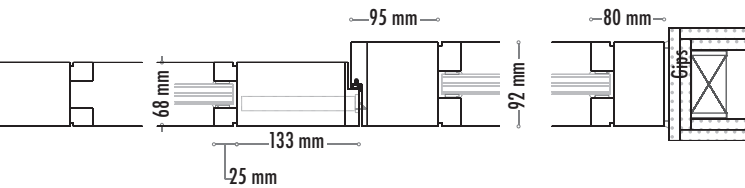

B4-1-3-1

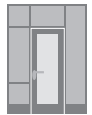

B4-1-3-2

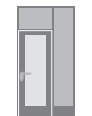

B4-0-3-2

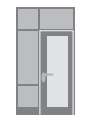

B4-1-3-0

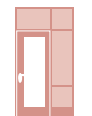

B4-0-3-1

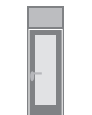

B4-0-3-0



B4-0-0-0



B4-1-0-1



B4-1-0-2



B4-0-0-2



B4-1-0-0



B4-0-0-1



**REI 60\_B4-E-H-0-3-1**

**Element Brandschutz mit Tür verglast, Seitenteil und Oberlichte, auf Gipswand montiert**

Größenbereich 500 - 1200 mm lichte Durchgangsbreite und 1750 - 2300 mm lichte Durchgangshöhe.

Holzür ausgeführt als Brandschutzür bestehend aus **Oberlichte 3** mit eingesetzter Glasscheibe REI 60 auf der Innen- und Außenseite mit Glasleisten versehen. **Seitenteil 1** mit Querkämpfer und eingesetzten Scheiben REI 60 auf der Innen- und Außenseite mit Glasleisten versehen. Türstock in Eiche massiv 95 mm x 92 mm mit aufgesetzter Spandekverkleidung. Der Stock ist mit Falz und Multifunktionsdichtungen für Schall- und Wärmeschutz versehen. Am Boden wird eine automatische Bodendichtung eingelassen. Türblatt gefälzt mit umlaufender Brandschutzdichtung, angeschlagen am Stock mit drei Objektbänder und an der gegenüberliegenden Seite mit einem Einstemmschloss versehen. Im Türblatt ist ein Brandschutzglas REI 60 (größer als 0,25 m<sup>2</sup>) eingeschnitten und mit Glasleisten versehen. Alle sichtbaren Flächen werden mit Echtholz furniert nach Wahl der Bauleitung furniert, Oberfläche gewachst oder lackiert. Stock und Türblatt fachgerecht montiert

**REI 60\_B4-E-H-0-3-1 Elemento tagliafuoco con porta vetrata con laterale e sopraluce posato su cartongesso** misure del foro di passaggio tra 500 e 1200 mm di larghezza e 1750 e 2300 mm di altezza.

Porta in legno tagliafuoco costituita da **Sopraluce 3** con lastra di vetro inserita REI 60 munita di fermavetri al lato interno ed esterno. **Laterale 1** con traversa e lastre di vetro inserite REI 60 munita di fermavetri al lato interno ed esterno. Telaio in massello di rovere 95 mm x 92 mm rivestito in listellare con truciolare. Il telaio dispone di graffatura e guarnizioni multifunzionali per garantire l'isolamento acustico e termico. Fra porta e pavimento è inserita una guarnizione automatica. Anta con battuta con guarnizione perimetrale antincendio, fissata al telaio con tre cerniere e munita al lato opposto di serratura da infilare. Nell'anta è inserita una lastra di vetro tagliafuoco REI 60 (dimensioni oltre 0,25 mq) munita di fermavetri. Tutte le superfici visibili vengono impiallacciate con vero legno secondo le preferenze della direzione lavori; la superficie è cerata o verniciata. Telaio e anta vengono montati a regola d'arte.

<b>Türblätter</b>	Volltürblatt, gefälzt, 68 mm dick
<b>Türbänder</b>	Objektband Simons mit Bandtasche
<b>Glasausschnitt</b>	Rechteckiger Glasausschnitt (größer als 0,25 m <sup>2</sup> ) mit Glasleisten
<b>Blindstock</b>	
<b>Schloss</b>	Einstemmschloss - Stulp verzinkt - Stulp Edelstahl - Stulp Messing  mit Panikfunktion - einseitig feststehender Knopf - beidseitig Drücker
<b>Schließblech</b>	Sicherheitsschließblech, vierfach verstellbar
<b>Schließer</b>	- Scherentriebschließer Dorma TS 73 oder GEZE TS 4000 - Gleitschienenschließer Dorma TS 93 oder GEZE TS 5500 - Bodenschließer
<b>Drücker</b>	- Aludrücker mit Rosetten - Aludrücker mit Langschild - Inoxidrücker mit Rosetten - Inoxidrücker mit Langschild - Polyamidrücker mit Stahlkern u. Rosetten  Panikgarnitur - Einseitig feststehender Knopf - Beidseitig Drücker - Panikgarnitur mit Druckbalken - Panikgarnitur mit Bügelstangen
<b>Sonderausstattung</b>	Bodendichtung

<b>anta</b>	pannello con battuta, 68 mm di spessore
<b>cerniere</b>	cerniere Simons con supporto di sostegno
<b>tagliovetro</b>	vetro rettangolare tagliafuoco REI 60 (oltre 0,25 mq)
<b>controtelaio</b>	
<b>serratura</b>	Serratura da infilare con - testata zincata - testata in acciaio inox - testata in ottone  Serratura antipanico - pomolo fisso unilaterale - maniglie da entrambi i lati
<b>controserratura</b>	Controserratura di sicurezza, girevole in 4 posizioni
<b>chiudiporta</b>	- Chiudiporta aereo con braccio a forbice Dorma TS 73 o GEZE TS 4000 - Chiudiporta aereo a guida Dorma TS 93 o GEZE TS 5500 - Chiudiporta aereo con braccio a pavimento
<b>maniglia</b>	- maniglia in alluminio con rosette - maniglia in alluminio con placca - maniglia acciaio INOX con rosette - maniglia acciaio INOX con placca - maniglia poliammidiche con anima in acciaio con rosette  Guarnitura antipanico - pomolo fisso unilaterale - maniglie da entrambi i lati - maniglia antipanico Push-bar - maniglia antipanico con barra orizzontale
<b>optional</b>	Guarnizione automatica

# HOLZBRANDSCHUTZTÜREN PORTE TAGLIAFUOCO IN LEGNO

REI 60 B4

REI 60 B4-0-3-0

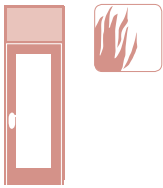

Element Brandschutz mit Tür verglast, Oberlichte, auf Gipswand montiert  
Elemento tagliafuoco con porta vetrata con sopra luce posato su cartongesso

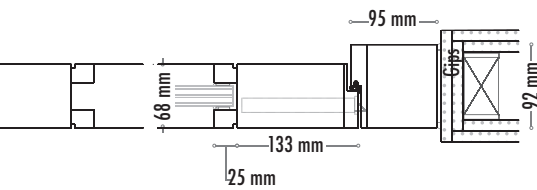

B4-1-3-1

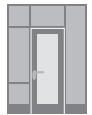

B4-1-3-2

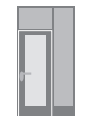

B4-0-3-2

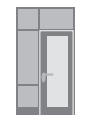

B4-1-3-0

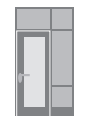

B4-0-3-1

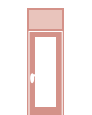

B4-0-3-0



B4-0-0-0



B4-1-0-1



B4-1-0-2



B4-0-0-2



B4-1-0-0



B4-0-0-1



**REI 60\_B4-E-H-0-3-0**

**Element Brandschutz mit Tür verglast, Oberlichte, auf Gipswand montiert**

Größenbereich 500 - 1200 mm lichte Durchgangsbreite und 1750 - 2300 mm lichte Durchgangshöhe.

Holztür ausgeführt als Brandschutztür bestehend aus **Oberlichte 3** mit eingesetzter Glasscheibe REI 60 auf der Innen- und Außenseite mit Glasleisten versehen.

Türstock in Eiche massiv 95 mm x 92 mm mit aufgesetzter Spandekverkleidung. Der Stock ist mit Falz und Multifunktionsdichtungen für Schall- und Wärmeschutz versehen. Am Boden wird eine automatische Bodendichtung eingelassen. Türblatt gefälzt mit umlaufender Brandschutzdichtung, angeschlagen am Stock mit drei Objektbänder und an der gegenüberliegenden Seite mit einen Einstemmschloss versehen. Im Türblatt ist ein Brandschutzglas REI 60 (größer als 0,25 m<sup>2</sup>) eingeschnitten und mit Glasleisten versehen. Alle sichtbaren Flächen werden mit Echtholz furniert nach Wahl der Bauleitung furniert, Oberfläche gewachst oder lackiert. Stock und Türblatt fachgerecht montiert.

<b>Türblätter</b>	Volltürblatt, gefälzt, 68 mm dick
<b>Türbänder</b>	Objektband Simons mit Bandtasche
<b>Glasausschnitt</b>	Rechteckiger Glasausschnitt (größer als 0,25 m <sup>2</sup> ) mit Glasleisten
<b>Blindstock</b>	
<b>Schloss</b>	<ul style="list-style-type: none"> <li>Einstemmschloss</li> <li>- Stulp verzinkt</li> <li>- Stulp Edelstahl</li> <li>- Stulp Messing</li> </ul> <p>mit Panikfunktion</p> <ul style="list-style-type: none"> <li>- einseitig feststehender Knopf</li> <li>- beidseitig Drücker</li> </ul>
<b>Schließblech</b>	Sicherheitsschließblech, vierfach verstellbar
<b>Schließer</b>	<ul style="list-style-type: none"> <li>- Scherentriebschließer</li> <li>Dorma TS 73 oder GEZE TS 4000</li> <li>- Gleitschienenschließer</li> <li>Dorma TS 93 oder GEZE TS 5500</li> <li>- Bodenschließer</li> </ul>
<b>Drücker</b>	<ul style="list-style-type: none"> <li>- Aludrücker mit Rosetten</li> <li>- Aludrücker mit Langschild</li> <li>- Inoxidrücker mit Rosetten</li> <li>- Inoxidrücker mit Langschild</li> <li>- Polyamidrücker mit Stahlkern u. Rosetten</li> </ul> <p>Panikgarnitur</p> <ul style="list-style-type: none"> <li>- Einseitig feststehender Knopf</li> <li>- Beidseitig Drücker</li> <li>- Panikgarnitur mit Druckbalken</li> <li>- Panikgarnitur mit Bügelstangen</li> </ul>
<b>Sonderausstattung</b>	Bodendichtung

**REI 60\_B4-E-H-0-3-0**

**Elemento tagliafuoco con porta vetrata con laterale e sopra luce posato su cartongesso**

misure del foro di passaggio tra 500 e 1200 mm di larghezza e 1750 e 2300 mm di altezza.

Porta in legno tagliafuoco costituita da

**Sopraluce 3** con lastra di vetro inserita REI 60 munita di fermavetri al lato interno ed esterno.

Telaio in massello di rovere 95 mm x 92 mm rivestito in listellare con truciolare. Il telaio dispone di graffatura e guarnizioni multifunzionali per garantire l'isolamento acustico e termico.

Fra porta e pavimento è inserita una guarnizione automatica.

Anta con battuta con guarnizione perimetrale antincendio, fissata al telaio con tre cerniere e munita al lato opposto di serratura da infilare. Nell'anta è inserita una lastra di vetro tagliafuoco REI 60 (dimensioni oltre 0,25 mq) munita di fermavetri. Tutte le superfici visibili vengono impiallacciate con vero legno secondo le preferenze della direzione lavori; la superficie è cerata o verniciata. Telaio e anta vengono montati a regola d'arte.

<b>anta</b>	pannello con battuta, 68 mm di spessore
<b>cerniere</b>	cerniere Simons con supporto di sostegno
<b>tagliovetro</b>	vetro rettangolare tagliafuoco REI 60 (oltre 0,25 mq)
<b>controtelaio</b>	
<b>serratura</b>	<p>Serratura da infilare con</p> <ul style="list-style-type: none"> <li>- testata zincata</li> <li>- testata in acciaio inox</li> <li>- testata in ottone</li> </ul> <p>Serratura antipanico</p> <ul style="list-style-type: none"> <li>- pomolo fisso unilaterale</li> <li>- maniglie da entrambi i lati</li> </ul>
<b>contro serratura</b>	Controserratura di sicurezza, girevole in 4 posizioni
<b>chiudiporta</b>	<ul style="list-style-type: none"> <li>- Chiudiporta aereo con braccio a forcice</li> <li>Dorma TS 73 o GEZE TS 4000</li> <li>- Chiudiporta aereo a guida</li> <li>Dorma TS 93 o GEZE TS 5500</li> <li>- Chiudiporta aereo con braccio a pavimento</li> </ul>
<b>maniglia</b>	<ul style="list-style-type: none"> <li>- maniglia in alluminio con rosette</li> <li>- maniglia in alluminio con placca</li> <li>- maniglia acciaio INOX con rosette</li> <li>- maniglia acciaio INOX con placca</li> <li>- maniglia poliammidiche con anima in acciaio con rosette</li> </ul> <p>Guarnitura antipanico</p> <ul style="list-style-type: none"> <li>- pomolo fisso unilaterale</li> <li>- maniglie da entrambi i lati</li> <li>- maniglia antipanico Push-bar</li> <li>- maniglia antipanico con barra orizzontale</li> </ul>
<b>optional</b>	Guarnizione automatica

# HOLZBRANDSCHUTZTÜREN PORTE TAGLIAFUOCO IN LEGNO

REI 60 B4

REI 60 B4-0-0-0

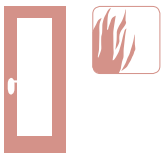

Element Brandschutz mit Tür verglast, auf Gipswand montiert  
Elemento tagliafuoco con porta vetrata posato su cartongesso

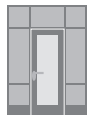
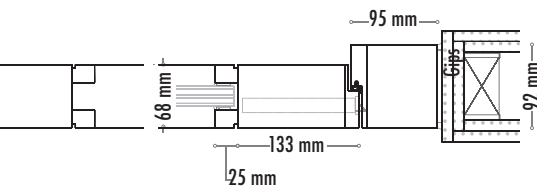

B4-1-3-1

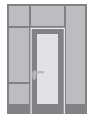

B4-1-3-2

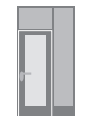

B4-0-3-2

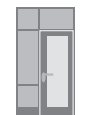

B4-1-3-0

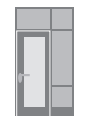

B4-0-3-1

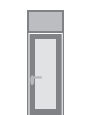

B4-0-3-0



B4-0-0-0



B4-1-0-1



B4-1-0-2



B4-0-0-2



B4-1-0-0



B4-0-0-1

# REI 60 B4-0-0-0



## REI 60\_B4-E-H-0-0-0

### Element Brandschutz mit Tür verglast, auf Gipswand montiert

Größenbereich 500 - 1200 mm lichte Durchgangsbreite und 1750 - 2300 mm lichte Durchgangshöhe.

Holztür ausgeführt als Brandschutztür bestehend aus Türstock in Eiche massiv 95 x 92 mm mit aufgesetzter Spandeckverkleidung. Der Stock ist mit Falz und Multifunktionsdichtungen für Schall- und Wärmeschutz versehen. Am Boden wird eine automatische Bodendichtung eingelassen. Türblatt gefälzt mit umlaufender Brandschutzdichtung, angeschlagen am Stock mit drei Objektbänder und an der gegenüberliegenden Seite mit einem Einstemmschloss versehen. Im Türblatt ist ein Brandschutzglas REI 60 (größer als 0,25 m<sup>2</sup>) eingeschnitten und mit Glasleisten versehen. Alle sichtbaren Flächen werden mit Echtholz furnier nach Wahl der Bauleitung furniert, Oberfläche gewachst oder lackiert. Stock und Türblatt fachgerecht montiert.

<b>Türblätter</b>	Volltürblatt, gefälzt, 68 mm dick
<b>Türbänder</b>	Objektband Simons mit Bandtasche
<b>Glasausschnitt</b>	Rechteckiger Glasausschnitt (größer als 0,25 m <sup>2</sup> ) mit Glasleisten
<b>Blindstock</b>	
<b>Schloss</b>	<ul style="list-style-type: none"> <li>Einstemmschloss</li> <li>- Stulp verzinkt</li> <li>- Stulp Edelstahl</li> <li>- Stulp Messing</li> </ul> <p>mit Panikfunktion</p> <ul style="list-style-type: none"> <li>- einseitig feststehender Knopf</li> <li>- beidseitig Drücker</li> </ul>
<b>Schließblech</b>	Sicherheitsschließblech, vierfach verstellbar
<b>Schließer</b>	<ul style="list-style-type: none"> <li>- Scherentriebschließer Dorma TS 73 oder GEZE TS 4000</li> <li>- Gleitschienenschließer Dorma TS 93 oder GEZE TS 5500</li> <li>- Bodenschließer</li> </ul>
<b>Drücker</b>	<ul style="list-style-type: none"> <li>- Aludrücker mit Rosetten</li> <li>- Aludrücker mit Langschild</li> <li>- Inoxidrücker mit Rosetten</li> <li>- Inoxidrücker mit Langschild</li> <li>- Polyamidrücker mit Stahlkern u. Rosetten</li> </ul> <p>Panikgarnitur</p> <ul style="list-style-type: none"> <li>- Einseitig feststehender Knopf</li> <li>- Beidseitig Drücker</li> <li>- Panikgarnitur mit Druckbalken</li> <li>- Panikgarnitur mit Bügelstangen</li> </ul>
<b>Sonderausstattung</b>	Bodendichtung

## REI 60\_B4-E-H-0-0-0

### Elemento tagliafuoco con porta vetrata posato su cartongesso

misure del foro di passaggio tra 500 e 1200 mm di larghezza e 1750 e 2300 mm di altezza.

Porta in legno tagliafuoco costituita da telaio in massello di rovere 95 mm x 92 mm rivestito in listellare con truciolare. Il telaio dispone di battuta e guarnizioni multifunzionali per garantire l'isolamento acustico e termico. Fra porta e pavimento è inserita una guarnizione automatica. Anta con battuta con guarnizione perimetrale antincendio, fissata al telaio con tre cerniere e munita al lato opposto di serratura da infilare. Nell'anta è inserita una lastra di vetro tagliafuoco REI 60 (dimensioni oltre 0,25 mq) munita di fermavetri. Tutte le superfici visibili vengono impiallacciate con vero legno secondo le preferenze della direzione lavori; la superficie è cerata o verniciata. Telaio e anta vengono montati a regola d'arte.

<b>anta</b>	pannello con battuta, 68 mm di spessore
<b>cerniere</b>	cerniere Simons con supporto di sostegno
<b>tagliovetro</b>	vetro rettangolare tagliafuoco REI 60 (oltre 0,25 mq)
<b>controtelaio</b>	
<b>serratura</b>	<p>Serratura da infilare con</p> <ul style="list-style-type: none"> <li>- testata zincata</li> <li>- testata in acciaio inox</li> <li>- testata in ottone</li> </ul> <p>Serratura antipanico</p> <ul style="list-style-type: none"> <li>- pomolo fisso unilaterale</li> <li>- maniglie da entrambi i lati</li> </ul>
<b>controserratura</b>	Controserratura di sicurezza, girevole in 4 posizioni
<b>chiudiporta</b>	<ul style="list-style-type: none"> <li>- Chiudiporta aereo con braccio a forbice Dorma TS 73 o GEZE TS 4000</li> <li>- Chiudiporta aereo a guida Dorma TS 93 o GEZE TS 5500</li> <li>- Chiudiporta aereo con braccio a pavimento</li> </ul>
<b>maniglia</b>	<ul style="list-style-type: none"> <li>- maniglia in alluminio con rosette</li> <li>- maniglia in alluminio con placca</li> <li>- maniglia acciaio INOX con rosette</li> <li>- maniglia acciaio INOX con placca</li> <li>- maniglia poliammidiche con anima in acciaio con rosette</li> </ul> <p>Guarnitura antipanico</p> <ul style="list-style-type: none"> <li>- pomolo fisso unilaterale</li> <li>- maniglie da entrambi i lati</li> <li>- maniglia antipanico Push-bar</li> <li>- maniglia antipanico con barra orizzontale</li> </ul>
<b>optional</b>	Guarnizione automatica

# HOLZBRANDSCHUTZTÜREN PORTE TAGLIAFUOCO IN LEGNO

REI 60 B4

REI 60 B4-1-0-1

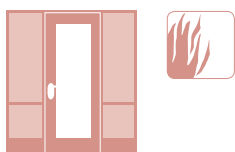

Element Brandschutz mit Tür verglast, 2 Seitenteilen, auf Gipswand montiert  
Elemento tagliafuoco con porta vetrata con laterale posato su cartongesso

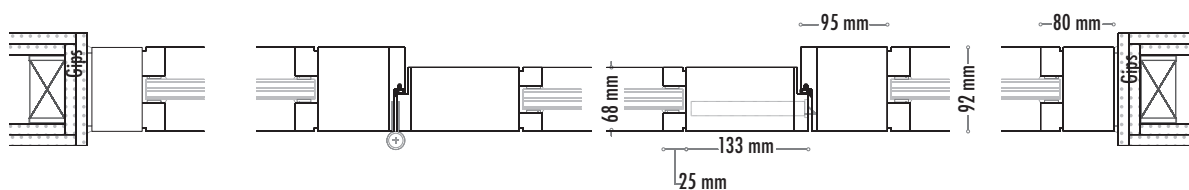

B4-1-3-1



B4-1-3-2

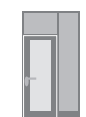

B4-0-3-2

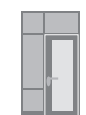

B4-1-3-0

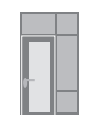

B4-0-3-1

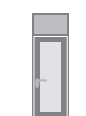

B4-0-3-0



B4-0-0-0



B4-1-0-1



B4-1-0-2



B4-0-0-2



B4-1-0-0



B4-0-0-1

# REI 60 B4-1-0-1



## REI 60\_B4-E-H-1-0-1

**Element Brandschutz mit Tür verglast, 2 Seitenteilen, auf Gipswand montiert**

Holzür ausgeführt als Brandschutzür bestehend aus **Seitenteil 1** mit Querkämpfer und eingesetzten Scheiben REI 60 auf der Innen- und Außenseite mit Glasleisten versehen. Türstock in Eiche massiv 95 mm x 92 mm mit aufgesetzter Spandekverkleidung. Der Stock ist mit Falz und Multifunktionsdichtungen für Schall- und Wärmeschutz versehen. Am Boden wird eine automatische Bodendichtung eingelassen. Türblatt gefälzt mit umlaufender Brandschutzdichtung, angeschlagen am Stock mit drei Objektbänder und an der gegenüberliegenden Seite mit einen Einstemmschloss versehen. Im Türblatt ist ein Brandschutzglas REI 60 (größer als 0,25 m<sup>2</sup>) eingeschnitten und mit Glasleisten versehen. Alle sichtbaren Flächen werden mit Echtholzurnier nach Wahl der Bauleitung furniert, Oberfläche gewachst oder lackiert. Stock und Türblatt fachgerecht montiert.

<b>Türblätter</b>	Volltürblatt, gefälzt, 68 mm dick
<b>Türbänder</b>	Objektband Simons mit Bandtasche
<b>Glasausschnitt</b>	Rechteckiger Glasausschnitt (größer als 0,25 m <sup>2</sup> ) mit Glasleisten
<b>Blindstock</b>	
<b>Schloss</b>	<ul style="list-style-type: none"> <li>Einstemmschloss</li> <li>- Stulp verzinkt</li> <li>- Stulp Edelstahl</li> <li>- Stulp Messing</li> </ul> <p>mit Panikfunktion</p> <ul style="list-style-type: none"> <li>- einseitig feststehender Knopf</li> <li>- beidseitig Drücker</li> </ul>
<b>Schließblech</b>	Sicherheitsschließblech, vierfach verstellbar
<b>Schließer</b>	<ul style="list-style-type: none"> <li>- Scherentriebschließer</li> <li>Dorma TS 73 oder GEZE TS 4000</li> <li>- Gleitschienenschließer</li> <li>Dorma TS 93 oder GEZE TS 5500</li> <li>- Bodenschließer</li> </ul>
<b>Drücker</b>	<ul style="list-style-type: none"> <li>- Aludrücker mit Rosetten</li> <li>- Aludrücker mit Langschild</li> <li>- Inoxidrücker mit Rosetten</li> <li>- Inoxidrücker mit Langschild</li> <li>- Polyamidrücker mit Stahlkern u. Rosetten</li> </ul> <p>Panikgarnitur</p> <ul style="list-style-type: none"> <li>- Einseitig feststehender Knopf</li> <li>- Beidseitig Drücker</li> <li>- Panikgarnitur mit Druckbalken</li> <li>- Panikgarnitur mit Bügelstangen</li> </ul>
<b>Sonderausstattung</b>	Bodendichtung

## REI 60\_B4-E-H-1-0-1

**Elemento tagliafuoco con porta vetrata con laterale e sopra-luce posato su cartongesso**

Porta in legno tagliafuoco costituita da **Laterale 1** con traversa e lastre di vetro inserite REI 60 munite di fermavetri al lato interno ed esterno. Telaio in massello di rovere 95 mm x 92 mm rivestito in listellare con truciolare. Il telaio dispone di graffatura e guarnizioni multifunzionali per garantire l'isolamento acustico e termico. Fra porta e pavimento è inserita una guarnizione automatica. Anta con battuta con guarnizione perimetrale antincendio, fissata al telaio con tre cerniere e munita al lato opposto di serratura da infilare. Nell'anta è inserita una lastra di vetro tagliafuoco REI 60 (dimensioni oltre 0,25 mq) munita di fermavetri. Tutte le superfici visibili vengono impiallacciate con vero legno secondo le preferenze della direzione lavori; la superficie è cerata o verniciata. Telaio e anta vengono montati a regola d'arte.

<b>anta</b>	pannello con battuta, 68 mm di spessore
<b>cerniere</b>	cerniere Simons con supporto di sostegno
<b>tagliovetro</b>	vetro rettangolare tagliafuoco REI 60 (oltre 0,25 mq)
<b>controtelaio</b>	
<b>serratura</b>	<p>Serratura da infilare con</p> <ul style="list-style-type: none"> <li>- testata zincata</li> <li>- testata in acciaio inox</li> <li>- testata in ottone</li> </ul> <p>Serratura antipanico</p> <ul style="list-style-type: none"> <li>- pomolo fisso unilaterale</li> <li>- maniglie da entrambi i lati</li> </ul>
<b>controserratura</b>	Controserratura di sicurezza, girevole in 4 posizioni
<b>chiudiporta</b>	<ul style="list-style-type: none"> <li>- Chiudiporta aereo con braccio a forbice Dorma TS 73 o GEZE TS 4000</li> <li>- Chiudiporta aereo a guida Dorma TS 93 o GEZE TS 5500</li> <li>- Chiudiporta aereo con braccio a pavimento</li> </ul>
<b>maniglia</b>	<ul style="list-style-type: none"> <li>- maniglia in alluminio con rosette</li> <li>- maniglia in alluminio con placca</li> <li>- maniglia acciaio INOX con rosette</li> <li>- maniglia acciaio INOX con placca</li> <li>- maniglia poliammidiche con anima in acciaio con rosette</li> </ul> <p>Guarnitura antipanico</p> <ul style="list-style-type: none"> <li>- pomolo fisso unilaterale</li> <li>- maniglie da entrambi i lati</li> <li>- maniglia antipanico Push-bar</li> <li>- maniglia antipanico con barra orizzontale</li> </ul>
<b>optional</b>	Guarnizione automatica

# HOLZBRANDSCHUTZTÜREN PORTE TAGLIAFUOCO IN LEGNO

REI 60 B4

## REI 60 B4-1-0-2



Element Brandschutz mit Tür verglast, 2 Seitenteilen, auf Gipswand montiert  
Elemento tagliafuoco con porta vetrata con laterale posato su cartongesso

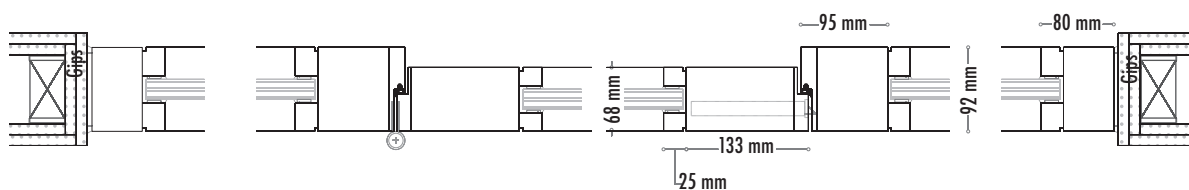

B4-1-3-1



B4-1-3-2

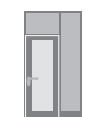

B4-0-3-2

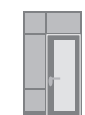

B4-1-3-0

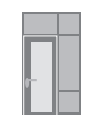

B4-0-3-1



B4-0-3-0



B4-0-0-0



B4-1-0-1



B4-1-0-2



B4-0-0-2



B4-1-0-0



B4-0-0-1



**REI 60\_B4-E-H-1-0-2**

**Element Brandschutz mit Tür verglast, 2 Seitenteilen, auf Gipswand montiert**

Größenbereich 500 - 1200 mm lichte Durchgangsbreite und 1750 - 2300 mm lichte Durchgangshöhe.

Holzür ausgeführt als Brandschutzür bestehend aus **Seitenteil 1** mit Querkämpfer und eingesetzten Scheiben REI 60 auf der Innen- und Außenseite mit Glasleisten versehen. **Seitenteil 2** mit durchgehender Glasscheibe REI 60 auf der Innen- und Außenseite mit Glasleisten versehen. Türstock in Eiche massiv 95 mm x 92 mm mit aufgesetzter Spandekverkleidung. Der Stock ist mit Falz und Multifunktionsdichtungen für Schall- und Wärmeschutz versehen. Am Boden wird eine automatische Bodendichtung eingelassen. Türblatt gefälzt mit umlaufender Brandschutzdichtung, angeschlagen am Stock mit drei Objektbänder und an der gegenüberliegenden Seite mit einem Einstemmschloss versehen. Im Türblatt ist ein Brandschutzglas REI 60 (größer als 0,25 m<sup>2</sup>) eingeschnitten und mit Glasleisten versehen. Alle sichtbaren Flächen werden mit Echtholzurnier nach Wahl der Bauleitung furniert, Oberfläche gewachst oder lackiert. Stock und Türblatt fachgerecht montiert.

**REI 60\_B4-E-H-1-0-2 Elemento tagliafuoco con porta vetrata con laterale posato su cartongesso**

misure del foro di passaggio tra 500 e 1200 mm di larghezza e 1750 e 2300 mm di altezza.

Porta in legno tagliafuoco costituita da

**Laterale 1** con traversa e lastre di vetro inserite REI 60 munite di fermavetri al lato interno ed esterno.

**Laterale 2** con lastra di vetro continua REI 60 munita di fermavetri al lato interno ed esterno.

Telaio in massello di rovere 95 mm x 92 mm rivestito in listellare con truciolare. Il telaio dispone di graffatura e guarnizioni multifunzionali per garantire l'isolamento acustico e termico. Fra porta e pavimento è inserita una guarnizione automatica. Anta con battuta con guarnizione perimetrale antincendio, fissata al telaio con tre cerniere e munita al lato opposto di serratura da infilare. Nell'anta è inserita una lastra di vetro tagliafuoco REI 60 (dimensioni oltre 0,25 mq) munita di fermavetri. Tutte le superfici visibili vengono impiallacciate con vero legno secondo le preferenze della direzione lavori; la superficie è cerata o verniciata. Telaio e anta vengono montati a regola d'arte.

<b>Türblätter</b>	Volltürblatt, gefälzt, 68 mm dick
<b>Türbänder</b>	Objektband Simons mit Bandtasche
<b>Glasausschnitt</b>	Rechteckiger Glasausschnitt (größer als 0,25 m <sup>2</sup> ) mit Glasleisten
<b>Blindstock</b>	
<b>Schloss</b>	<p>Einstemmschloss</p> <ul style="list-style-type: none"> <li>- Stulp verzinkt</li> <li>- Stulp Edelstahl</li> <li>- Stulp Messing</li> </ul> <p>mit Panikfunktion</p> <ul style="list-style-type: none"> <li>- einseitig feststehender Knopf</li> <li>- beidseitig Drücker</li> </ul>
<b>Schließblech</b>	Sicherheitsschließblech, vierfach verstellbar
<b>Schließer</b>	<ul style="list-style-type: none"> <li>- Scherentriebschließer Dorma TS 73 oder GEZE TS 4000</li> <li>- Gleitschienenschließer Dorma TS 93 oder GEZE TS 5500</li> <li>- Bodenschließer</li> </ul>
<b>Drücker</b>	<ul style="list-style-type: none"> <li>- Aludrücker mit Rosetten</li> <li>- Aludrücker mit Langschild</li> <li>- Inoxidrücker mit Rosetten</li> <li>- Inoxidrücker mit Langschild</li> <li>- Polyamidrücker mit Stahlkern u. Rosetten</li> </ul> <p>Panikgarnitur</p> <ul style="list-style-type: none"> <li>- Einseitig feststehender Knopf</li> <li>- Beidseitig Drücker</li> <li>- Panikgarnitur mit Druckbalken</li> <li>- Panikgarnitur mit Bügelstangen</li> </ul>
<b>Sonderausstattung</b>	Bodendichtung

<b>anta</b>	pannello con battuta, 68 mm di spessore
<b>cerniere</b>	cerniere Simons con supporto di sostegno
<b>tagliovetro</b>	vetro rettangolare tagliafuoco REI 60 (oltre 0,25 mq)
<b>controtelaio</b>	
<b>serratura</b>	<p>Serratura da infilare con</p> <ul style="list-style-type: none"> <li>- testata zincata</li> <li>- testata in acciaio inox</li> <li>- testata in ottone</li> </ul> <p>Serratura antipanico</p> <ul style="list-style-type: none"> <li>- pomolo fisso unilaterale</li> <li>- maniglie da entrambi i lati</li> </ul>
<b>controserratura</b>	Controserratura di sicurezza, girevole in 4 posizioni
<b>chiudiporta</b>	<ul style="list-style-type: none"> <li>- Chiudiporta aereo con braccio a forbice Dorma TS 73 o GEZE TS 4000</li> <li>- Chiudiporta aereo a guida Dorma TS 93 o GEZE TS 5500</li> <li>- Chiudiporta aereo con braccio a pavimento</li> </ul>
<b>maniglia</b>	<ul style="list-style-type: none"> <li>- maniglia in alluminio con rosette</li> <li>- maniglia in alluminio con placca</li> <li>- maniglia acciaio INOX con rosette</li> <li>- maniglia acciaio INOX con placca</li> <li>- maniglia poliammidiche con anima in acciaio con rosette</li> </ul> <p>Guarnitura antipanico</p> <ul style="list-style-type: none"> <li>- pomolo fisso unilaterale</li> <li>- maniglie da entrambi i lati</li> <li>- maniglia antipanico Push-bar</li> <li>- maniglia antipanico con barra orizzontale</li> </ul>
<b>optional</b>	Guarnizione automatica

# HOLZBRANDSCHUTZTÜREN PORTE TAGLIAFUOCO IN LEGNO

REI 60 B4

## REI 60 B4-0-0-2

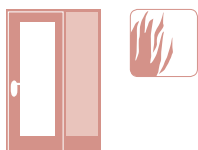

Element Brandschutz mit Tür verglast, Seitenteil, auf Gipswand montiert  
Elemento tagliafuoco con porta vetrata con laterale posato su cartongesso

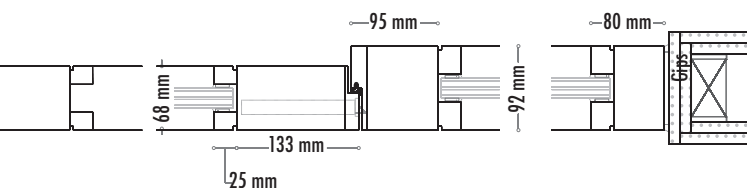

B4-1-3-1



B4-1-3-2

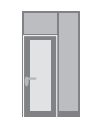

B4-0-3-2

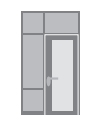

B4-1-3-0

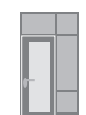

B4-0-3-1

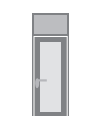

B4-0-3-0



B4-0-0-0



B4-1-0-1



B4-1-0-2



B4-0-0-2



B4-1-0-0



B4-0-0-1



**REI 60\_B4-E-H-0-0-2**

**Element Brandschutz mit Tür verglast, Seitenteil, auf Gipswand montiert**

Größenbereich 500 - 1200 mm lichte Durchgangsbreite und 1750 - 2300 mm lichte Durchgangshöhe.

Holzür ausgeführt als Brandschutzür bestehend aus **Seitenteil 2** mit durchgehender Glasscheibe REI 60 auf der Innen- und Außenseite mit Glasleisten versehen.

Türstock in Eiche massiv 95 mm x 92 mm mit aufgesetzter Spandekverkleidung. Der Stock ist mit Falz und Multifunktionsdichtungen für Schall- und Wärmeschutz versehen. Am Boden wird eine automatische Bodendichtung eingelassen. Türblatt gefälzt mit umlaufender Brandschutzdichtung, angeschlagen am Stock mit drei Objektbänder und an der gegenüberliegenden Seite mit einen Einstemmschloss versehen. Im Türblatt ist ein Brandschutzglas REI 60 (größer als 0,25 m<sup>2</sup>) eingeschnitten und mit Glasleisten versehen. Alle sichtbaren Flächen werden mit Echtholz furniert nach Wahl der Bauleitung furniert, Oberfläche gewachst oder lackiert. Stock und Türblatt fachgerecht montiert.

<b>Türblätter</b>	Volltürblatt, gefälzt, 68 mm dick
<b>Türbänder</b>	Objektband Simons mit Bandtasche
<b>Glasausschnitt</b>	Rechteckiger Glasausschnitt (größer als 0,25 m <sup>2</sup> ) mit Glasleisten
<b>Blindstock</b>	
<b>Schloss</b>	Einstemmschloss - Stulp verzinkt - Stulp Edelstahl - Stulp Messing  mit Panikfunktion - einseitig feststehender Knopf - beidseitig Drücker
<b>Schließblech</b>	Sicherheitsschließblech, vierfach verstellbar
<b>Schließer</b>	- Scherentriebschließer Dorma TS 73 oder GEZE TS 4000 - Gleitschienenschließer Dorma TS 93 oder GEZE TS 5500 - Bodenschließer
<b>Drücker</b>	- Aludrücker mit Rosetten - Aludrücker mit Langschild - Inoxidrücker mit Rosetten - Inoxidrücker mit Langschild - Polyamidrücker mit Stahlkern u. Rosetten  Panikgarnitur - Einseitig feststehender Knopf - Beidseitig Drücker - Panikgarnitur mit Druckbalken - Panikgarnitur mit Bügelstangen
<b>Sonderausstattung</b>	Bodendichtung

**REI 60\_B4-E-H-0-0-2**

**Elemento tagliafuoco con porta vetrata con laterale posato su cartongesso**

misure del foro di passaggio tra 500 e 1200 mm di larghezza e 1750 e 2300 mm di altezza

Porta in legno tagliafuoco costituita da

**Laterale 2** con lastra di vetro continua REI 60 munita di fermavetri al lato interno ed esterno. Telaio in massello di rovere 95 mm x 92 mm rivestito in listellare con truciolare. Il telaio dispone di graffatura e guarnizioni multifunzionali per garantire l'isolamento acustico e termico. Fra porta e pavimento è inserita una guarnizione automatica. Anta con battuta con guarnizione perimetrale antincendio, fissata al telaio con tre cerniere e munita al lato opposto di serratura da infilare. Nell'anta è inserita una lastra di vetro tagliafuoco REI 60 (dimensioni oltre 0,25 mq) munita di fermavetri. Tutte le superfici visibili vengono impiallacciate con vero legno secondo le preferenze della direzione lavori; la superficie è cerata o verniciata. Telaio e anta vengono montati a regola d'arte.

<b>anta</b>	pannello con battuta, 68 mm di spessore
<b>cerniere</b>	cerniere Simons con supporto di sostegno
<b>tagliovetro</b>	vetro rettangolare tagliafuoco REI 60 (oltre 0,25 mq)
<b>controtelaio</b>	
<b>serratura</b>	Serratura da infilare con - testata zincata - testata in acciaio inox - testata in ottone  Serratura antipanico - pomolo fisso unilaterale - maniglie da entrambi i lati
<b>controserratura</b>	Controserratura di sicurezza, girevole in 4 posizioni
<b>chiudiporta</b>	- Chiudiporta aereo con braccio a forbice Dorma TS 73 o GEZE TS 4000 - Chiudiporta aereo a guida Dorma TS 93 o GEZE TS 5500 - Chiudiporta aereo con braccio a pavimento
<b>maniglia</b>	- maniglia in alluminio con rosette - maniglia in alluminio con placca - maniglia acciaio INOX con rosette - maniglia acciaio INOX con placca - maniglia poliammidiche con anima in acciaio con rosette  Guarnitura antipanico - pomolo fisso unilaterale - maniglie da entrambi i lati - maniglia antipanico Push-bar - maniglia antipanico con barra orizzontale
<b>optional</b>	Guarnizione automatica

# HOLZBRANDSCHUTZTÜREN PORTE TAGLIAFUOCO IN LEGNO

REI 60 B4

REI 60 B4-1-0-0

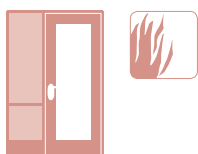

Element Brandschutz mit Tür verglast, Seitenteil, auf Gipswand montiert  
Elemento tagliafuoco con porta vetrata con laterale posato su cartongesso

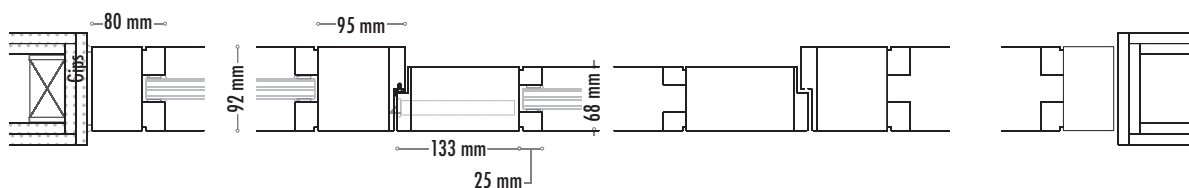

B4-1-3-1



B4-1-3-2



B4-0-3-2

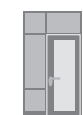

B4-1-3-0

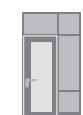

B4-0-3-1

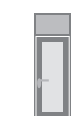

B4-0-3-0



B4-0-0-0



B4-1-0-1



B4-1-0-2



B4-0-0-2



B4-1-0-0



B4-0-0-1



**REI 60\_B4-E-H-1-0-0**

**Element Brandschutz mit Tür verglast, Seitenteil, auf Gipswand montiert**

Holzür ausgeführt als Brandschutzür bestehend aus **Seitenteil 1** mit Querkämpfer und eingesetzten Scheiben REI 60 auf der Innen- und Außenseite mit Glasleisten versehen. Türstock in Eiche massiv 95 mm x 92 mm mit aufgesetzter Spandekverkleidung. Der Stock ist mit Falz und Multifunktionsdichtungen für Schall- und Wärmeschutz versehen. Am Boden wird eine automatische Bodendichtung eingelassen. Türblatt gefälzt mit umlaufender Brandschutzdichtung, angeschlagen am Stock mit drei Objektbänder und an der gegenüberliegenden Seite mit einen Einstemmschloss versehen. Im Türblatt ist ein Brandschutzglas REI 60 (größer als 0,25 m<sup>2</sup>) eingeschnitten und mit Glasleisten versehen. Alle sichtbaren Flächen werden mit Echtholzurnier nach Wahl der Bauleitung furniert, Oberfläche gewachst oder lackiert. Stock und Türblatt fachgerecht montiert

<b>Türblätter</b>	Volltürblatt, gefälzt, 68 mm dick
<b>Türbänder</b>	Objektband Simons mit Bandtasche
<b>Glasausschnitt</b>	Rechteckiger Glasausschnitt (größer als 0,25 m <sup>2</sup> ) mit Glasleisten
<b>Blindstock</b>	
<b>Schloss</b>	<ul style="list-style-type: none"> <li>Einstemmschloss</li> <li>- Stulp verzinkt</li> <li>- Stulp Edelstahl</li> <li>- Stulp Messing</li> </ul> <p>mit Panikfunktion</p> <ul style="list-style-type: none"> <li>- einseitig feststehender Knopf</li> <li>- beidseitig Drücker</li> </ul>
<b>Schließblech</b>	Sicherheitsschließblech, vierfach verstellbar
<b>Schließer</b>	<ul style="list-style-type: none"> <li>- Scherentriebschließer</li> <li>Dorma TS 73 oder GEZE TS 4000</li> <li>- Gleitschienenschließer</li> <li>Dorma TS 93 oder GEZE TS 5500</li> <li>- Bodenschließer</li> </ul>
<b>Drücker</b>	<ul style="list-style-type: none"> <li>- Aludrücker mit Rosetten</li> <li>- Aludrücker mit Langschild</li> <li>- Inoxidrücker mit Rosetten</li> <li>- Inoxidrücker mit Langschild</li> <li>- Polyamidrücker mit Stahlkern u. Rosetten</li> </ul> <p>Panikgarnitur</p> <ul style="list-style-type: none"> <li>- Einseitig feststehender Knopf</li> <li>- Beidseitig Drücker</li> <li>- Panikgarnitur mit Druckbalken</li> <li>- Panikgarnitur mit Bügelstangen</li> </ul>
<b>Sonderausstattung</b>	Bodendichtung

**REI 60\_B4-E-H-1-0-0**

**Elemento tagliafuoco con porta vetrata con laterale e sopraluce posato su cartongesso**

Porta in legno tagliafuoco costituita da **Laterale 1** con traversa e lastre di vetro inserite REI 60 munite di fermavetri al lato interno ed esterno. Telaio in massello di rovere 95 mm x 92 mm rivestito in listellare con truciolare. Il telaio dispone di graffatura e guarnizioni multifunzionali per garantire l'isolamento acustico e termico. Fra porta e pavimento è inserita una guarnizione automatica. Anta con battuta con guarnizione perimetrale antincendio, fissata al telaio con tre cerniere e munita al lato opposto di serratura da infilare. Nell'anta è inserita una lastra di vetro tagliafuoco REI 60 (dimensioni oltre 0,25 mq) munita di fermavetri. Tutte le superfici visibili vengono impiacciate con vero legno secondo le preferenze della direzione lavori; la superficie è cerata o verniciata. Telaio e anta vengono montati a regola d'arte.

<b>anta</b>	pannello con battuta, 68 mm di spessore
<b>cerniere</b>	cerniere Simons con supporto di sostegno
<b>tagliovetro</b>	vetro rettangolare tagliafuoco REI 60 (oltre 0,25 mq)
<b>controtelaio</b>	
<b>serratura</b>	<p>Serratura da infilare con</p> <ul style="list-style-type: none"> <li>- testata zincata</li> <li>- testata in acciaio inox</li> <li>- testata in ottone</li> </ul> <p>Serratura antipanico</p> <ul style="list-style-type: none"> <li>- pomolo fisso unilaterale</li> <li>- maniglie da entrambi i lati</li> </ul>
<b>controserratura</b>	Controserratura di sicurezza, girevole in 4 posizioni
<b>chiudiporta</b>	<ul style="list-style-type: none"> <li>- Chiudiporta aereo con braccio a forbice</li> <li>Dorma TS 73 o GEZE TS 4000</li> <li>- Chiudiporta aereo a guida</li> <li>Dorma TS 93 o GEZE TS 5500</li> <li>- Chiudiporta aereo con braccio a pavimento</li> </ul>
<b>maniglia</b>	<ul style="list-style-type: none"> <li>- maniglia in alluminio con rosette</li> <li>- maniglia in alluminio con placca</li> <li>- maniglia acciaio INOX con rosette</li> <li>- maniglia acciaio INOX con placca</li> <li>- maniglia poliammidiche con anima in acciaio con rosette</li> </ul> <p>Guarnitura antipanico</p> <ul style="list-style-type: none"> <li>- pomolo fisso unilaterale</li> <li>- maniglie da entrambi i lati</li> <li>- maniglia antipanico Push-bar</li> <li>- maniglia antipanico con barra orizzontale</li> </ul>
<b>optional</b>	Guarnizione automatica

# HOLZBRANDSCHUTZTÜREN PORTE TAGLIAFUOCO IN LEGNO

REI 60 B4

REI 60 B4-0-0-1

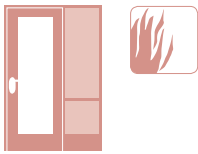

Element Brandschutz mit Tür verglast, Seitenteil, auf Gipswand montiert  
Elemento tagliafuoco con porta vetrata con sopra luce posato su cartongesso

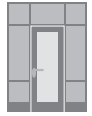
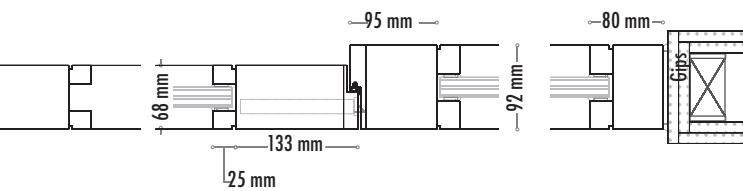

B4-1-3-1

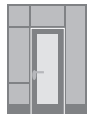

B4-1-3-2

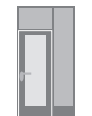

B4-0-3-2

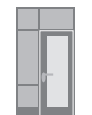

B4-1-3-0

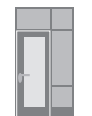

B4-0-3-1

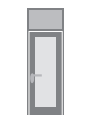

B4-0-3-0



B4-0-0-0



B4-1-0-1



B4-1-0-2



B4-0-0-2



B4-1-0-0



B4-0-0-1



**REI 60\_B4-E-H-0-0-1**

**Element Brandschutz mit Tür verglast, Seitenteil, auf Gipswand montiert**

Größenbereich 500 - 1200 mm lichte Durchgangsbreite und 1750 - 2300 mm lichte Durchgangshöhe.

Holzür ausgeführt als Brandschutzür bestehend aus **Seitenteil 1** mit Querkämpfer und eingesetzten Scheiben REI 60 auf der Innen- und Außenseite mit Glasleisten versehen. Türstock in Eiche massiv 95 mm x 92 mm mit aufgesetzter Spandekverkleidung. Der Stock ist mit Falz und Multifunktionsdichtungen für Schall- und Wärmeschutz versehen. Am Boden wird eine automatische Bodendichtung eingelassen. Türblatt gefälzt mit umlaufender Brandschutzdichtung, angeschlagen am Stock mit drei Objektbänder und an der gegenüberliegenden Seite mit einen Einstemmschloss versehen. Im Türblatt ist ein Brandschutzglas REI 60 (größer als 0,25 m<sup>2</sup>) eingeschnitten und mit Glasleisten versehen. Alle sichtbaren Flächen werden mit Echtholz furniert nach Wahl der Bauleitung furniert, Oberfläche gewachst oder lackiert. Stock und Türblatt fachgerecht montiert.

<b>Türblätter</b>	Volltürblatt, gefälzt, 68 mm dick
<b>Türbänder</b>	Objektband Simons mit Bandtasche
<b>Glasausschnitt</b>	Rechteckiger Glasausschnitt (größer als 0,25 m <sup>2</sup> ) mit Glasleisten
<b>Blindstock</b>	
<b>Schloss</b>	Einstemmschloss - Stulp verzinkt - Stulp Edelstahl - Stulp Messing  mit Panikfunktion - einseitig feststehender Knopf - beidseitig Drücker
<b>Schließblech</b>	Sicherheitsschließblech, vierfach verstellbar
<b>Schließer</b>	- Scherentriebschließer Dorma TS 73 oder GEZE TS 4000 - Gleitschienenschließer Dorma TS 93 oder GEZE TS 5500 - Bodenschließer
<b>Drücker</b>	- Aludrücker mit Rosetten - Aludrücker mit Langschild - Inoxidrücker mit Rosetten - Inoxidrücker mit Langschild - Polyamidrücker mit Stahlkern u. Rosetten  Panikgarnitur - Einseitig feststehender Knopf - Beidseitig Drücker - Panikgarnitur mit Druckbalken - Panikgarnitur mit Bügelstangen
<b>Sonderausstattung</b>	Bodendichtung

**REI 60\_B4-E-H-0-0-1**

**Elemento tagliafuoco con porta vetrata con sopralucente posato su cartongesso**

misure del foro di passaggio tra 500 e 1200 mm di larghezza e 1777 e 2300 mm di altezza

Porta in legno tagliafuoco costituita da

**Laterale 1** con traversa e lastre di vetro inserite REI 60 munite di fermavetri al lato interno ed esterno. Telaio in massello di rovere 95 mm x 92 mm rivestito in listellare con truciolare.

Il telaio dispone di graffatura e guarnizioni multifunzionali per garantire l'isolamento acustico e termico. Fra porta e pavimento è inserita una guarnizione automatica. Anta con battuta con guarnizione perimetrale antincendio, fissata al telaio con tre cerniere e munita al lato opposto di serratura da infilare. Nell'anta è inserita una lastra di vetro tagliafuoco REI 60 (dimensioni oltre 0,25 mq) munita di fermavetri. Tutte le superfici visibili vengono impiallacciate con vero legno secondo le preferenze della direzione lavori; la superficie è cerata o verniciata.

Telaio e anta vengono montati a regola d'arte.

<b>anta</b>	pannello con battuta, 68 mm di spessore
<b>cerniere</b>	cerniere Simons con supporto di sostegno
<b>tagliovetro</b>	vetro rettangolare tagliafuoco REI 60 (oltre 0,25 mq)
<b>controtelaio</b>	
<b>serratura</b>	Serratura da infilare con - testata zincata - testata in acciaio inox - testata in ottone  Serratura antipanico - pomolo fisso unilaterale - maniglie da entrambi i lati
<b>controserratura</b>	Controserratura di sicurezza, girevole in 4 posizioni
<b>chiudiporta</b>	- Chiudiporta aereo con braccio a forbice Dorma TS 73 o GEZE TS 4000 - Chiudiporta aereo a guida Dorma TS 93 o GEZE TS 5500 - Chiudiporta aereo con braccio a pavimento
<b>maniglia</b>	- maniglia in alluminio con rosette - maniglia in alluminio con placca - maniglia acciaio INOX con rosette - maniglia acciaio INOX con placca - maniglia poliammidiche con anima in acciaio con rosette  Guarnitura antipanico - pomolo fisso unilaterale - maniglie da entrambi i lati - maniglia antipanico Push-bar - maniglia antipanico con barra orizzontale
<b>optional</b>	Guarnizione automatica